

8	embellecedor	1.10
7	prisma	1.9
6	pieza unión expositor	1.8
5	pieza central expositor	1.6
4	pieza madera 4	1.5
3	pieza madera 3	1.4
2	pieza madera 2	1.3
1	pieza madera 1	1.2
Pieza	Designacion y observaciones	Planos

Fecha		Nombre		Firma	
		Cristina Prado			
Dibujado					
Comprob.					

Escala:	Conjunto:	EXPOSITOR	CAMPAÑA DE COMUNICACION PARA EL PUNTO DE VENTA DE REEBOK
1/10			

Título:	Plano de conjunto	Plano: 1.0
		Hoja: 1

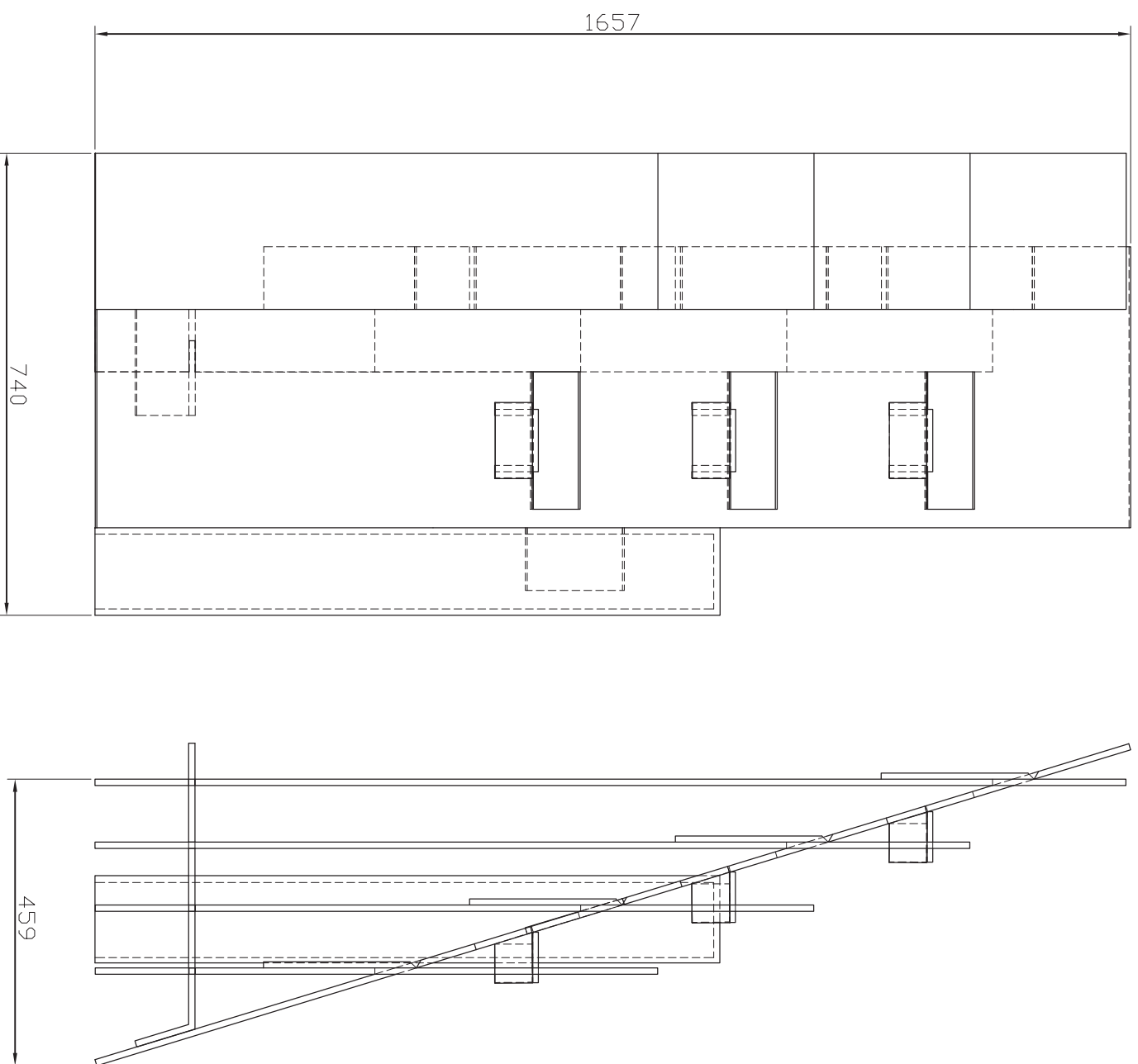

Dibujado	Fecha	Nombre	Firma	ESCUELA UNIVERSITARIA DE INGENIERIA TECNICA DE DE ZARAGOZA
Comprob.		Cristina Prado		
Escala:	Conjunto:	EXPOSITOR		CAMPAÑA DE COMUNICACION PARA EL PUNTO DE VENTA DE REEBOK
1/10	Título:	plano de conjunto 2		
		Piano: 1.1.	Hoja: 2	

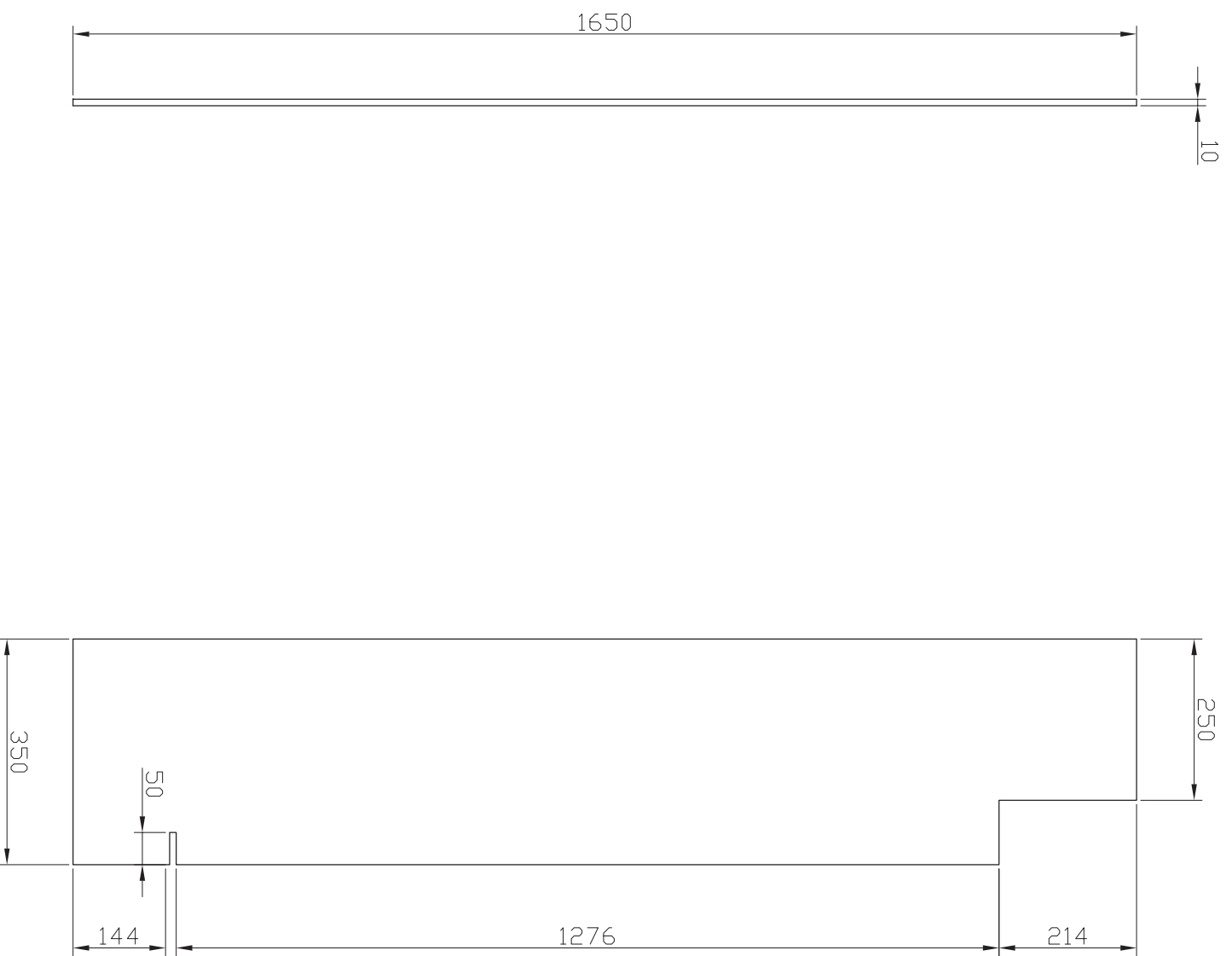

Dibujado	Fecha	Nombre	Firma	ESCUELA UNIVERSITARIA DE INGENIERIA TECNICA DE DE ZARAGOZA
Comprob.		Cristina Prado		
Escala:	Conjunto:	EXPOSITOR		CAMPAÑA DE COMUNICACION PARA EL PUNTO DE VENTA DE REEBOK
1/10		Pieza madera 1		
	Título:			
		Pieza madera 1		Piano: 1.2.
				Hoja: 3

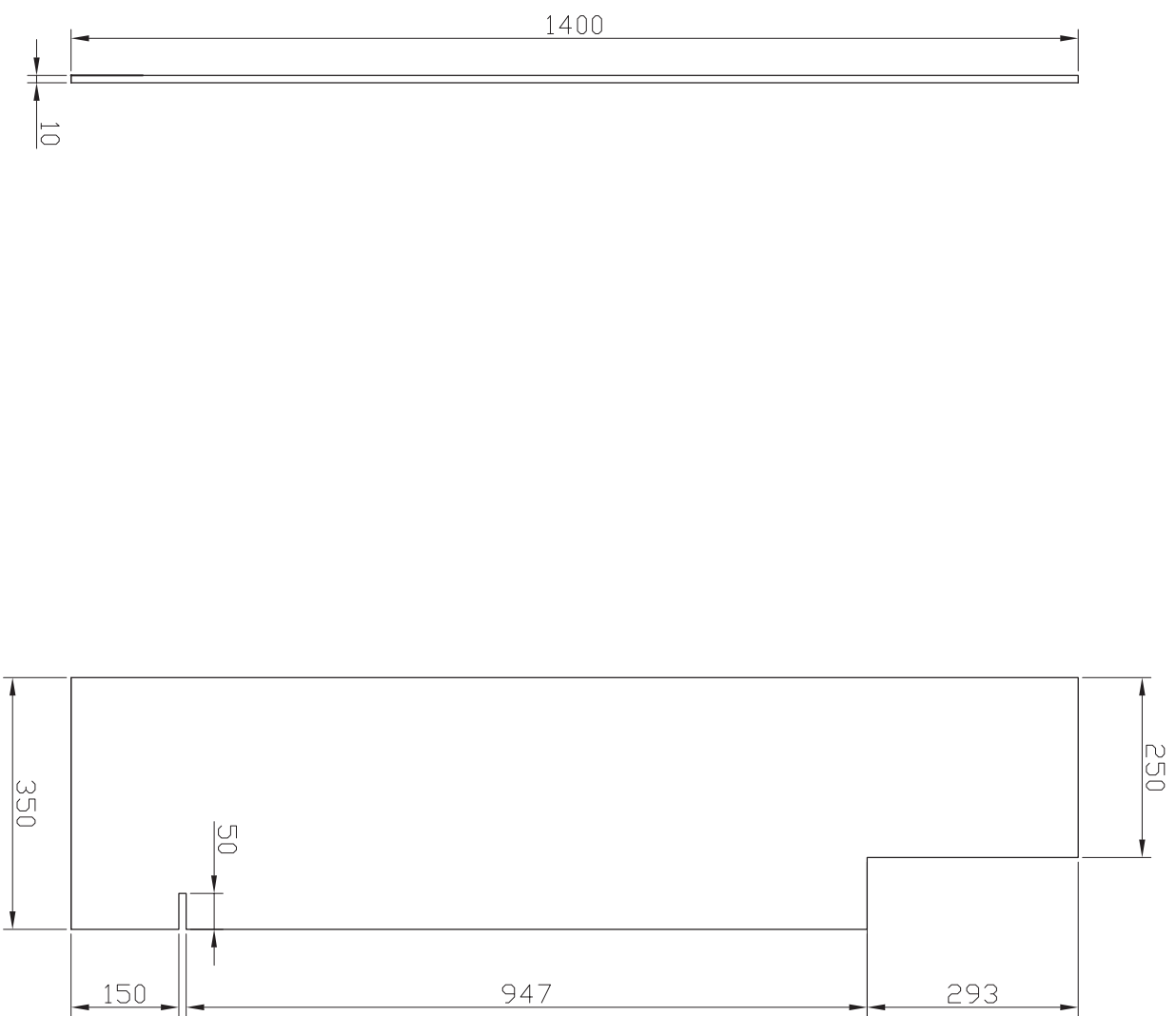

Dibujado	Fecha	Nombre	Firma	ESCUELA UNIVERSITARIA DE INGENIERIA TECNICA DE DE ZARAGOZA
Comprob.		Cristina Prado		
Escala:	Conjunto:	EXPOSITOR		CAMPAÑA DE COMUNICACION PARA EL PUNTO DE VENTA DE REEBOK
1/10		Pieza madera 2		
	Título:			
				Piano: 1.3.
				Hoja: 4

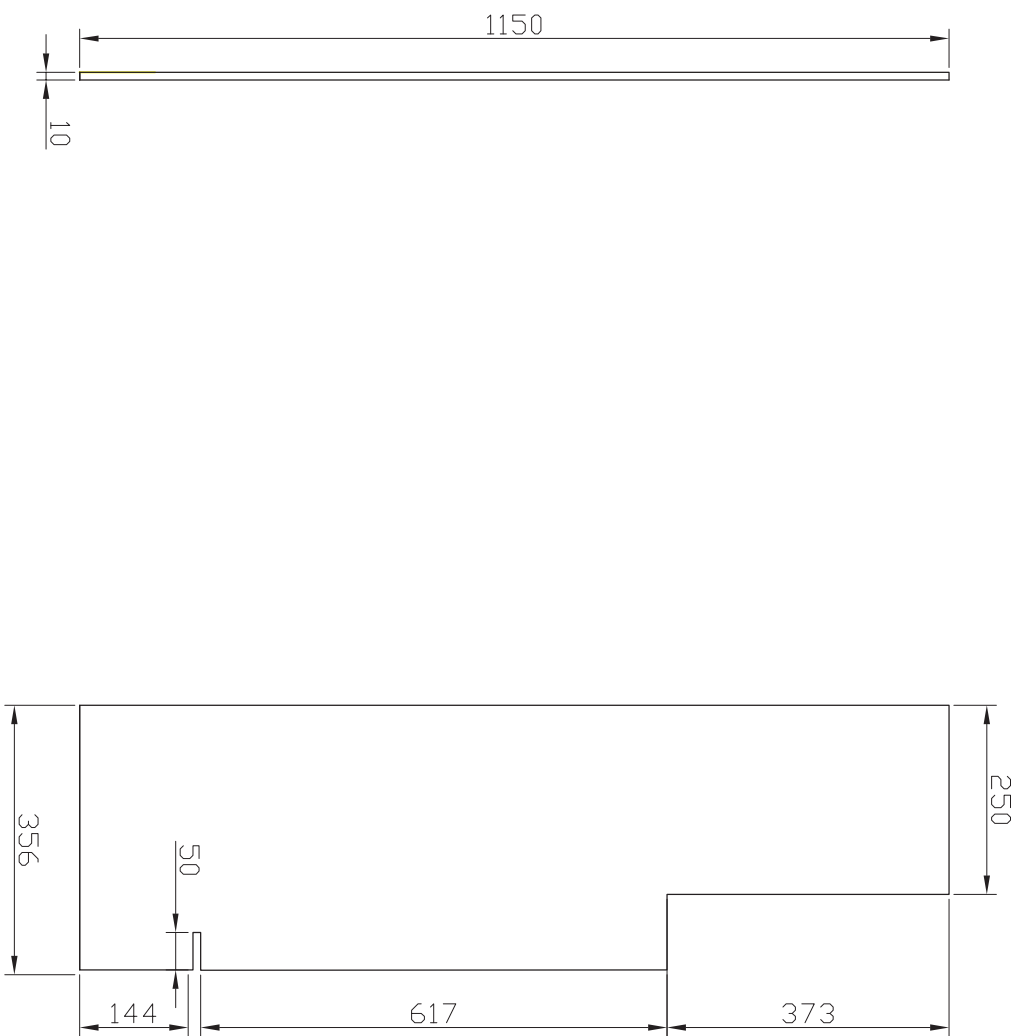

Dibujado	Fecha	Nombre	Firma	ESCUELA UNIVERSITARIA DE INGENIERIA TECNICA DE DE ZARAGOZA
Comprob.		Cristina Prado		
Escala:	Con junto:	EXPOSITOR		CAMPAÑA DE COMUNICACION PARA EL PUNTO DE VENTA DE REEBOK
1/10				
	Titulo:	Pieza madera 3		
				Piano: 1.4.
				Hoja: 5

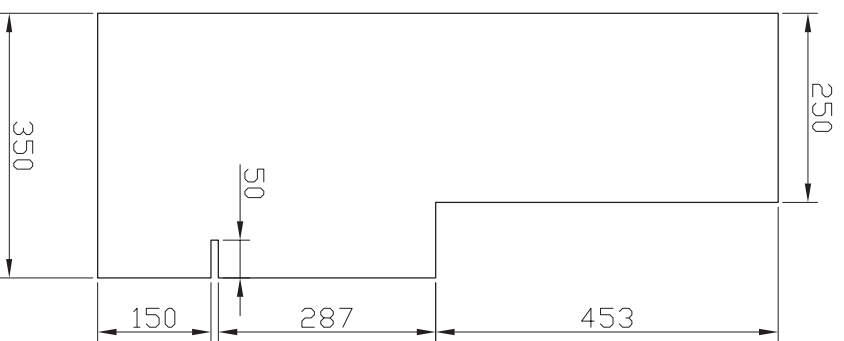
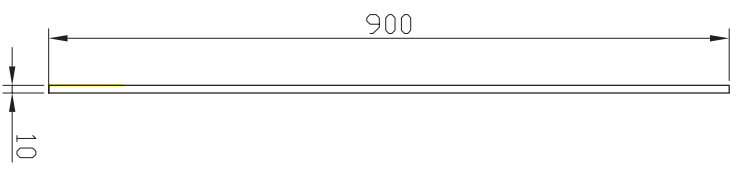

Dibujado	Fecha	Nombre	Firma	ESCUELA UNIVERSITARIA DE INGENIERIA TECNICA DE DE ZARAGOZA
Comprob.		Cristina Prado		
Escala:	Conjunto:	EXPOSITOR		CAMPAÑA DE COMUNICACION PARA EL PUNTO DE VENTA DE REEBOK
1/10		Pieza madera 4		
	Título:			
				Piano: 1.5.
				Hoja: 6

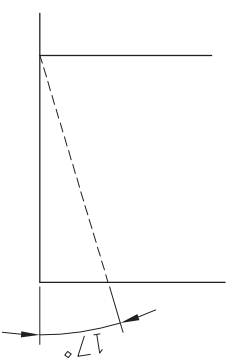
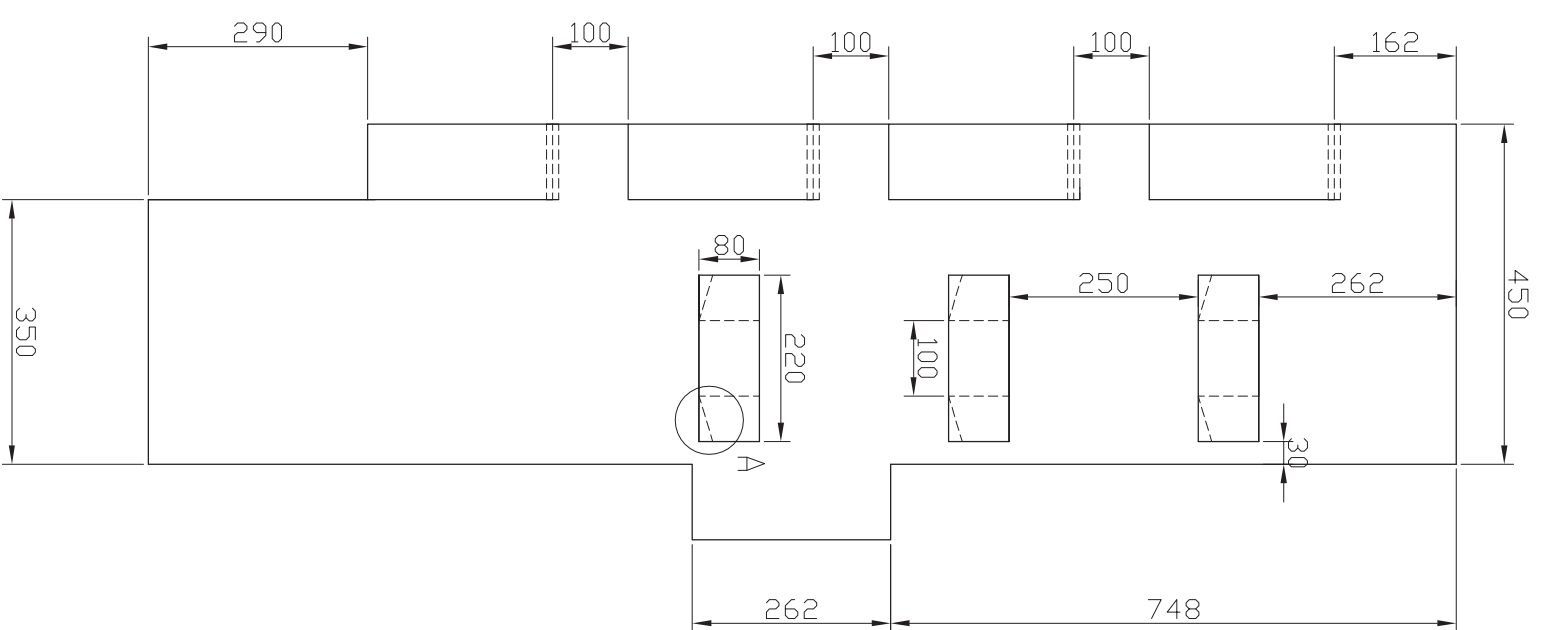

DETALLE A
ESCALA 1/5

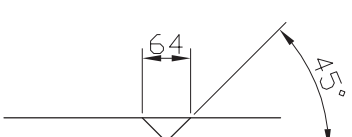
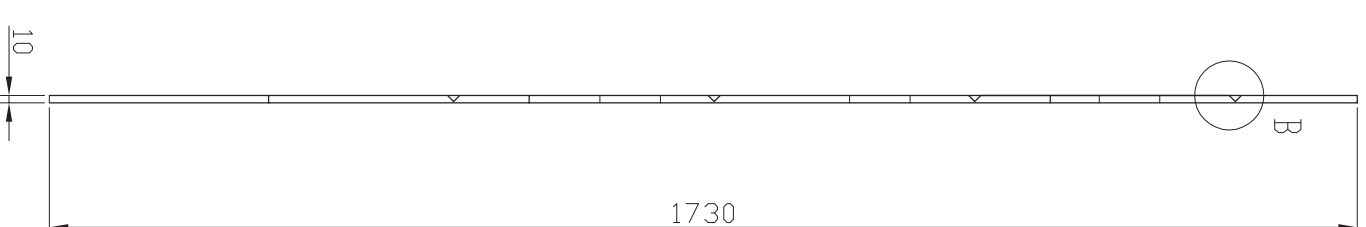

DETALLE B
ESCALA 1/4

Dibujado	Fecha	Nombre	Firma	ESCUELA UNIVERSITARIA DE INGENIERIA TECNICA DE DE ZARAGOZA
Comprob.		Cristina Prado		
Escaldr:	Con junto:	EXPOSITOR		CAMPAÑA DE COMUNICACION PARA EL PUNTO DE VENTA DE REEBOK
1/10		pieza central		
Titulo:				Piano: 1.6.
				Hoja: 7

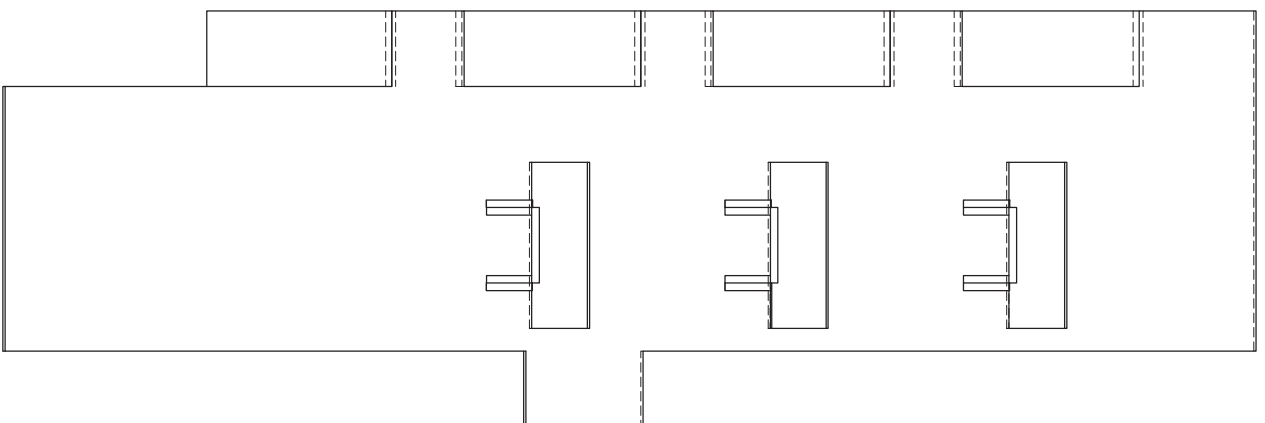
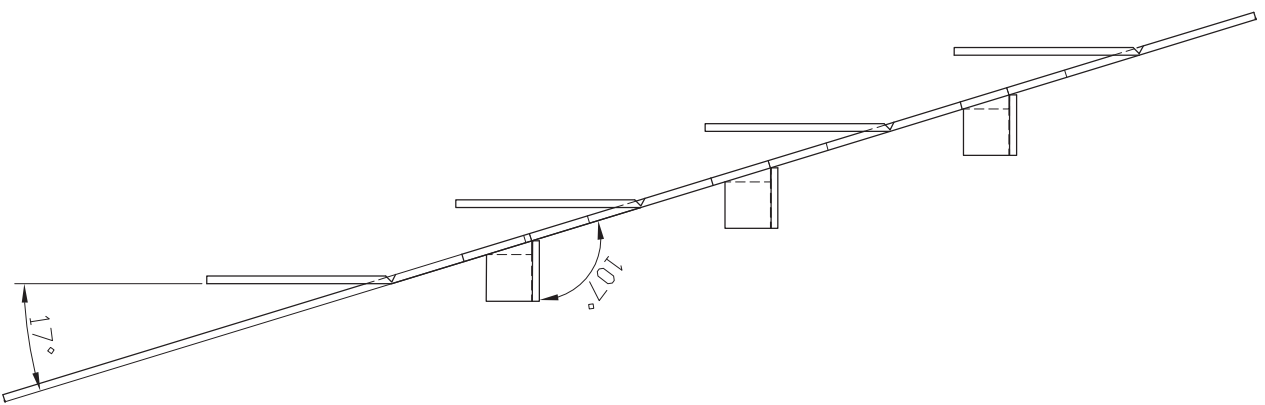

Dibujado	Fecha	Nombre	Firma	ESCUELA UNIVERSITARIA DE INGENIERIA TECNICA DE DE ZARAGOZA
Comprob.		Cristina Prado		
Escala:	Conjunto:		CAMPAÑA DE COMUNICACION PARA EL PUNTO DE VENTA DE REEBOK	
1/10	EXPOSITOR		Plano: 1.7.	
	Titulo: Montaje pieza central		Hoja: 8	

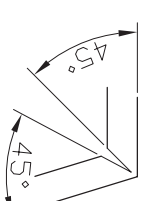
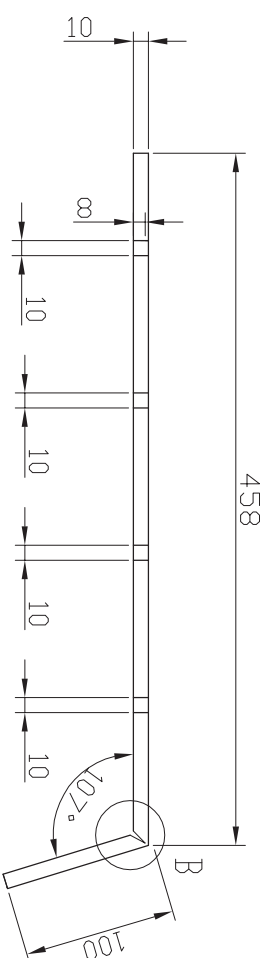

DETALLE B
ESCALA 1/2

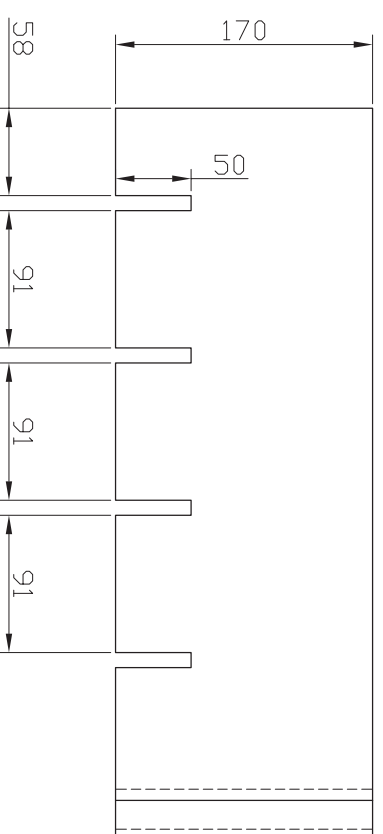

Dibujado	Fecha	Nombre	Firma	ESCUELA UNIVERSITARIA DE INGENIERIA TECNICA DE DE ZARAGOZA
Comprob.		Cristina Prado		
Escala:	Conjunto:	EXPOSITOR		CAMPAÑA DE COMUNICACION PARA EL PUNTO DE VENTA DE REEBOK
1/5	Título:	Pieza unión		
		Piano: 1.8.	Hoja: 9	

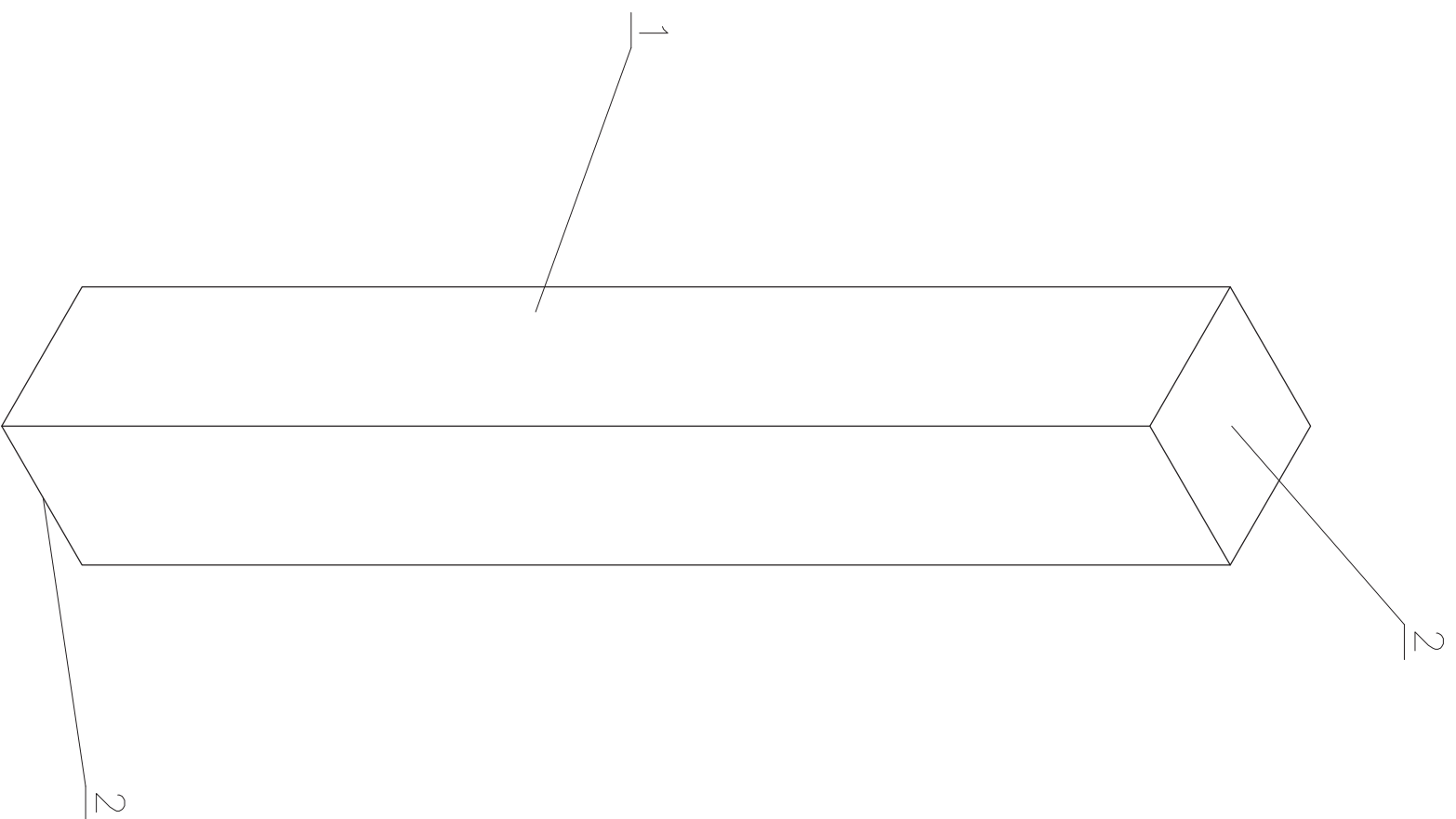

2	Tapa prisma, 2 unidades	1.9.3.
1	pieza central prisma	1.9.2.
Pieza	Designacion y observaciones	Planos
	Fecha	Nombre
		Cristina Prado
		Firma
		ESQUELA UNIVERSITARIA DE INGENIERIA TECNICA DE DE ZARAGOZA
Dibujado		
Comprob.		
Escala:	Con junto:	CAMPAÑA DE COMUNICACION PARA EL PUNTO DE VENTA DE REEBOK
1/10	EXPOSITOR	
Titulo:	Prisma	Plano: 1.9.
		Hoja: 10

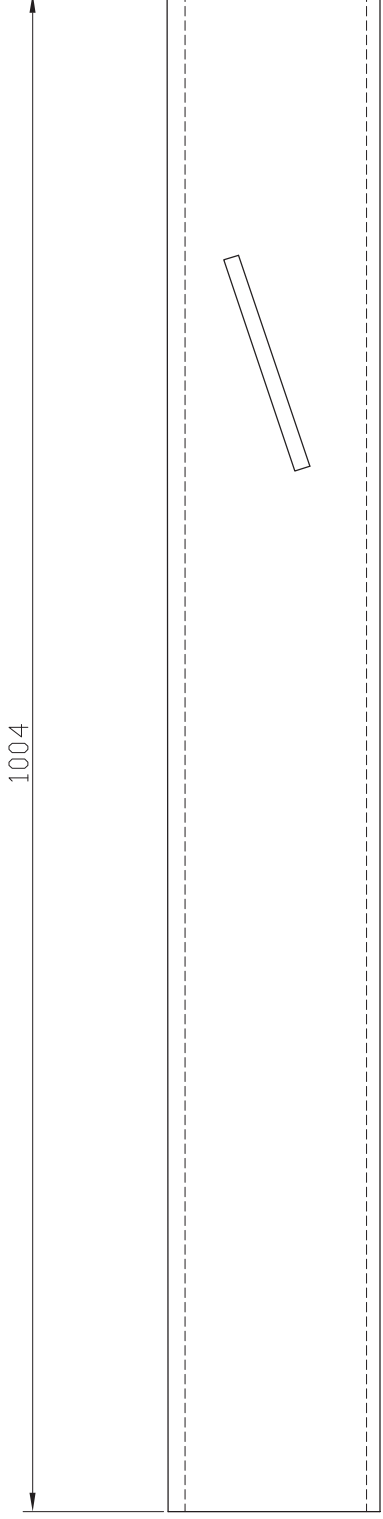
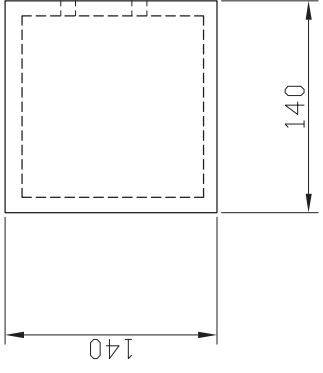

Dibujado		Fecha	Nombre	Firma	ESCUELA UNIVERSITARIA DE INGENIERIA TECNICA DE DE ZARAGOZA
Comprob.			Cristina Prado		
Escala:		Conjunto:		CAMPANA DE COMUNICACION PARA EL PUNTO DE VENTA DE REEBOK	
1/5		EXPOSITOR			
Titulo:		prisma dimensiones			
		Plano: 1.9.1.			
		Hoja: 11			

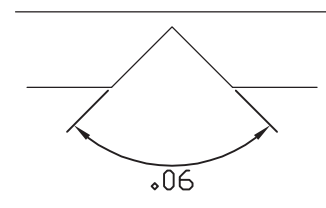
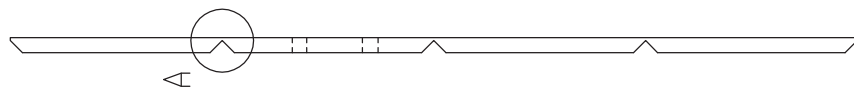
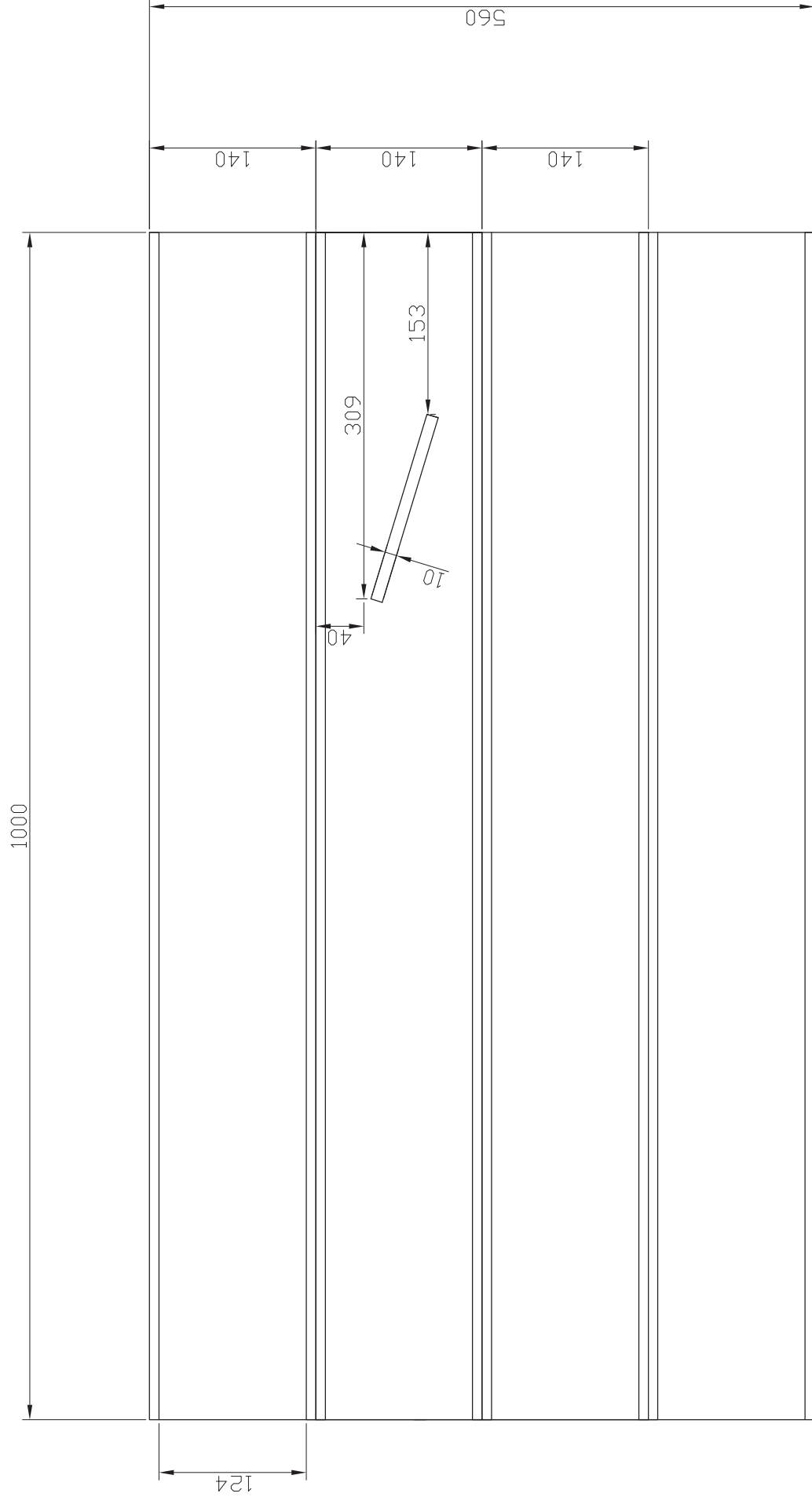

DETALLE A

Dibujado	Nombre	Firma	ESCUOLA UNIVERSITARIA DE INGENIERIA TECNICA DE DE ZARAGOZA
Comprob.	Cristina Prado		
Escala:	Conjunto:	EXPOSITOR	
1/5			
Titulo:		pieza central prisma	
		Plano: 1.9.2.	
		Hoja: 12	

CAMPAÑA DE COMUNICACION PARA EL PUNTO DE VENTA DE REEBOK

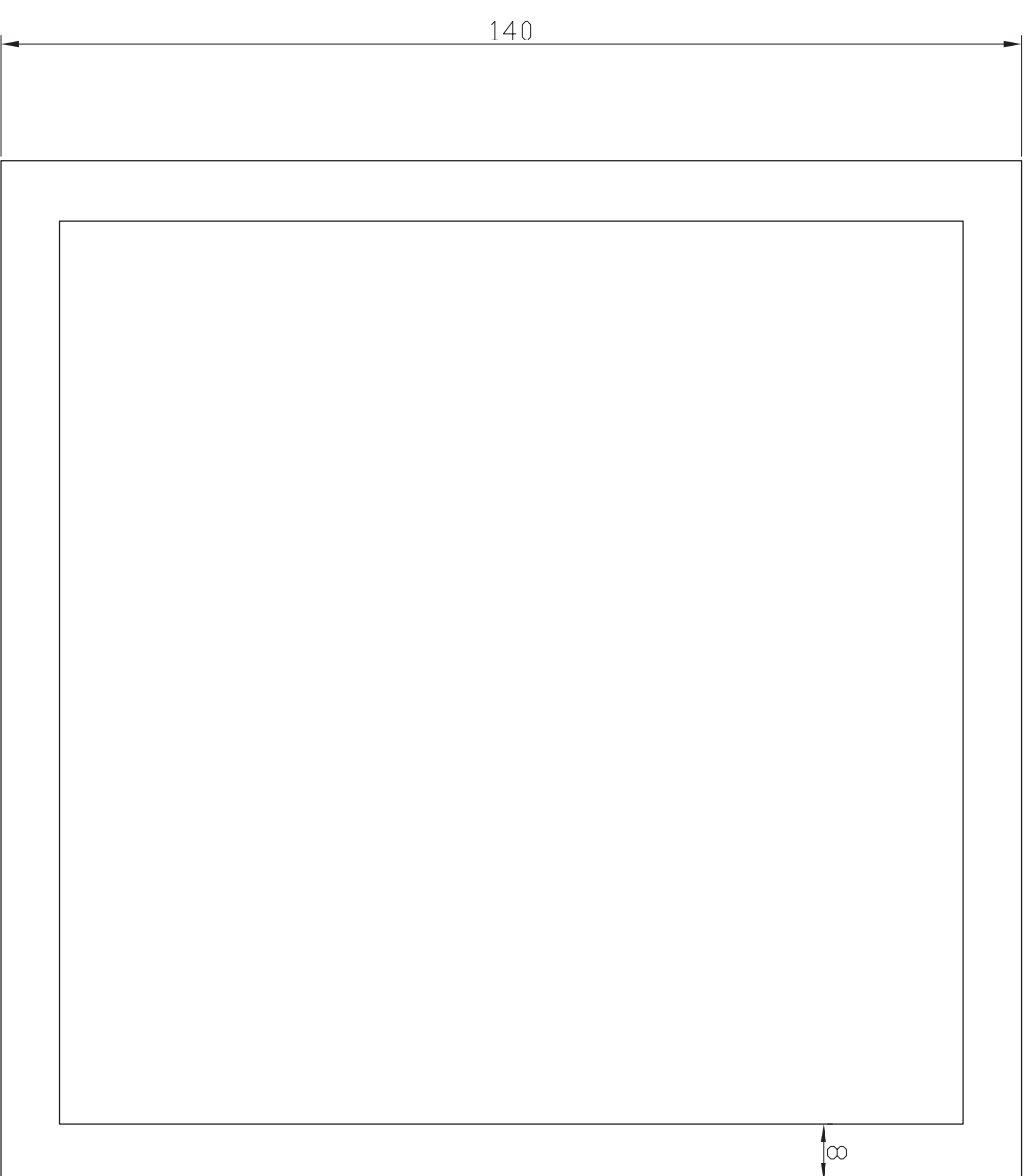

Dibujado	Fecha	Nombre	Firma	ESCUELA UNIVERSITARIA DE INGENIERIA TECNICA DE DE ZARAGOZA
Comprob.		Cristina Prado		
Escala:	Con junto:	EXPOSITOR		CAMPAÑA DE COMUNICACION PARA EL PUNTO DE VENTA DE REEBOK
1/1		Tapa prisma		
	Titulo:			

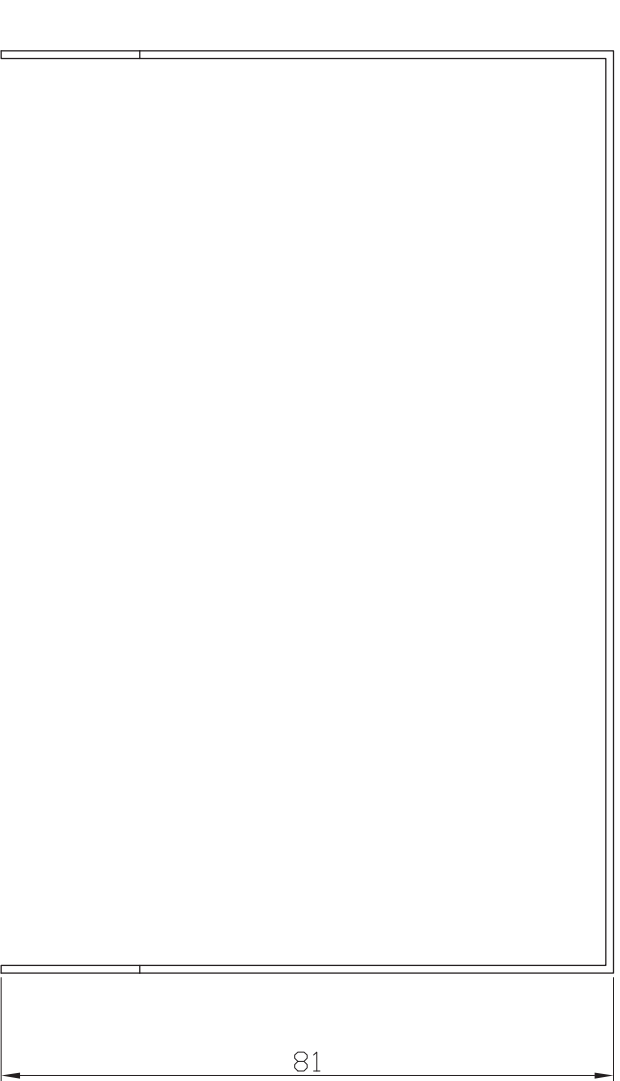
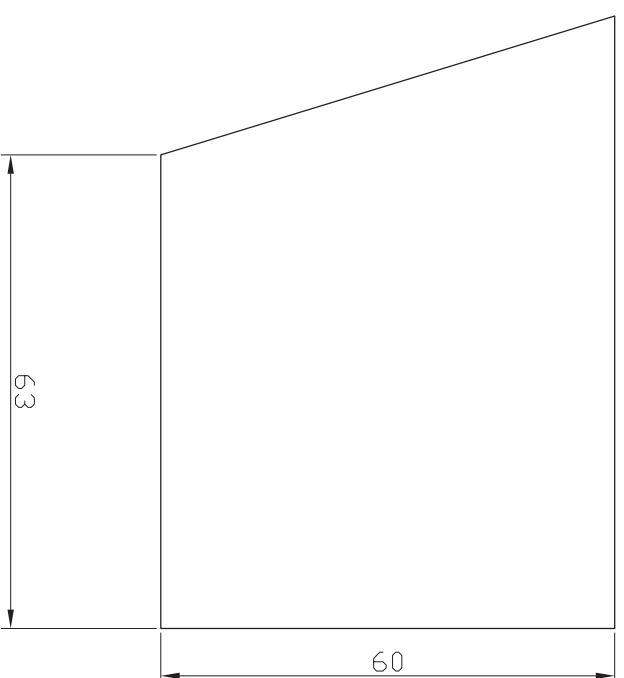
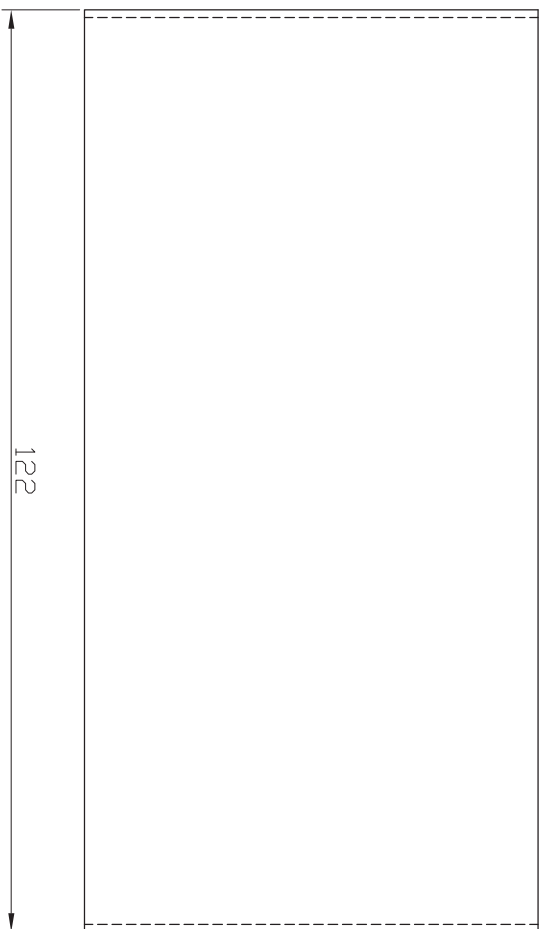

Dibujado	Fecha	Nombre	Firma	ESCUELA UNIVERSITARIA DE INGENIERIA TECNICA DE DE ZARAGOZA
Comprob.		Cristina Prado		
Escala:	Conjunto:	EXPOSITOR		CAMPAÑA DE COMUNICACION PARA EL PUNTO DE VENTA DE REEBOK
1/1	Título:	Embellecedor balda		

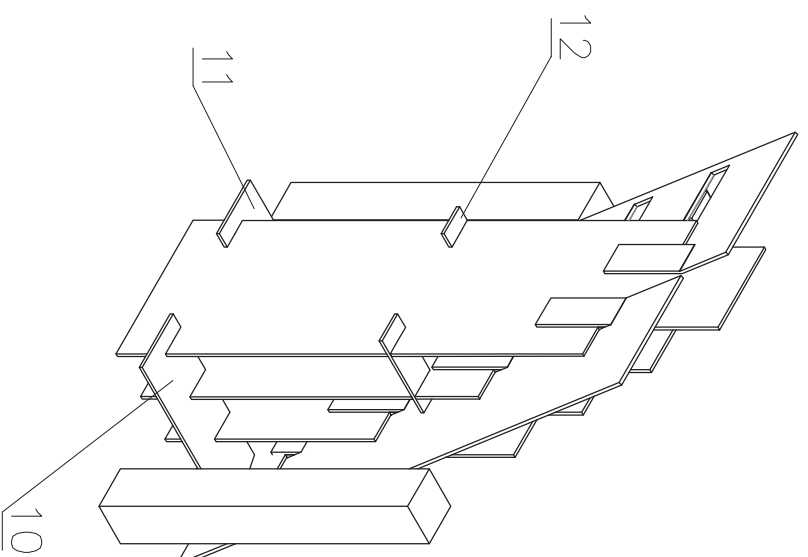
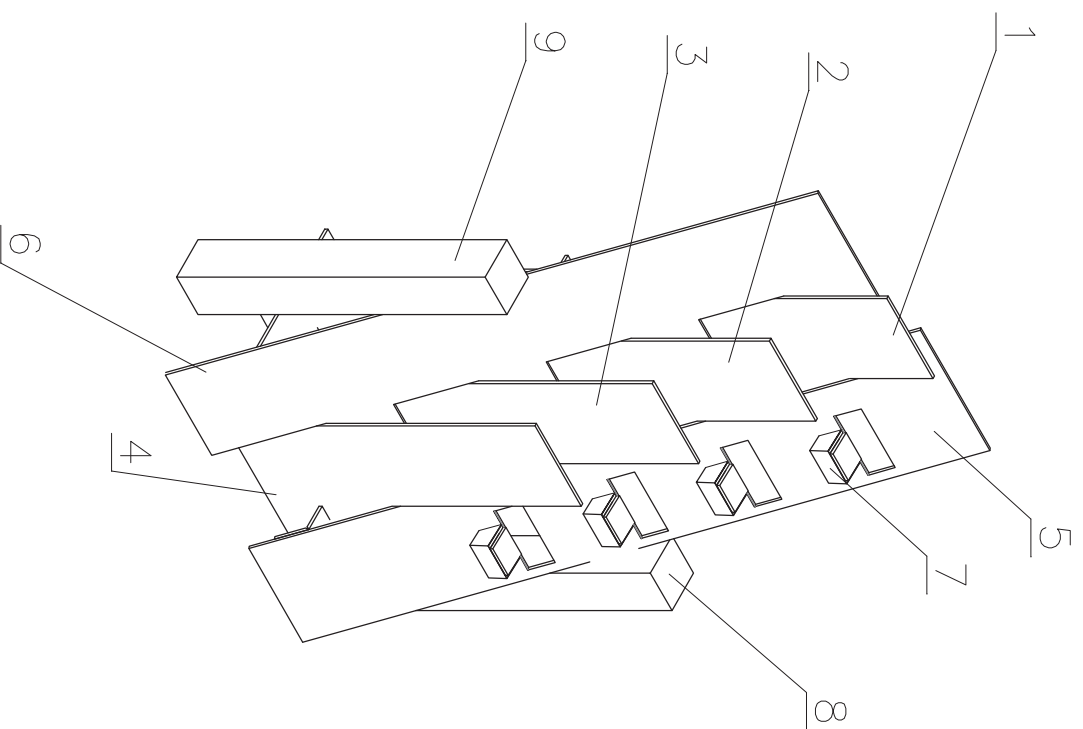

12	pieza unión 3, 2 unidades	2.15
11	pieza unión 2	2.14
10	pieza unión 1	2.13
9	prisma 2	2.12
8	prisma 1	2.11
7	embellecedor, 4 unidades	2.10
6	pieza central imagen	2.8
5	pieza central producto	2.6
4	pieza madera 4	2.5
3	pieza madera 3	2.4
2	pieza madera 2	2.3
1	pieza madera 1	2.2

Pieza		
Designacion y observaciones		
Fecha	Nombre	Firma
	Cristina Prado	

Dibujado	
Comprab.	
Escalor:	Conjunto:
1/20	ESCAPARATE

Titulo:	Plano de conjunto
Piano:	2.0
Hoja:	15

CAMPAÑA DE COMUNICACION PARA EL PUNTO DE VENTA DE REEBOK

ESCUELA UNIVERSITARIA DE INGENIERIA TECNICA DE DE ZARAGOZA

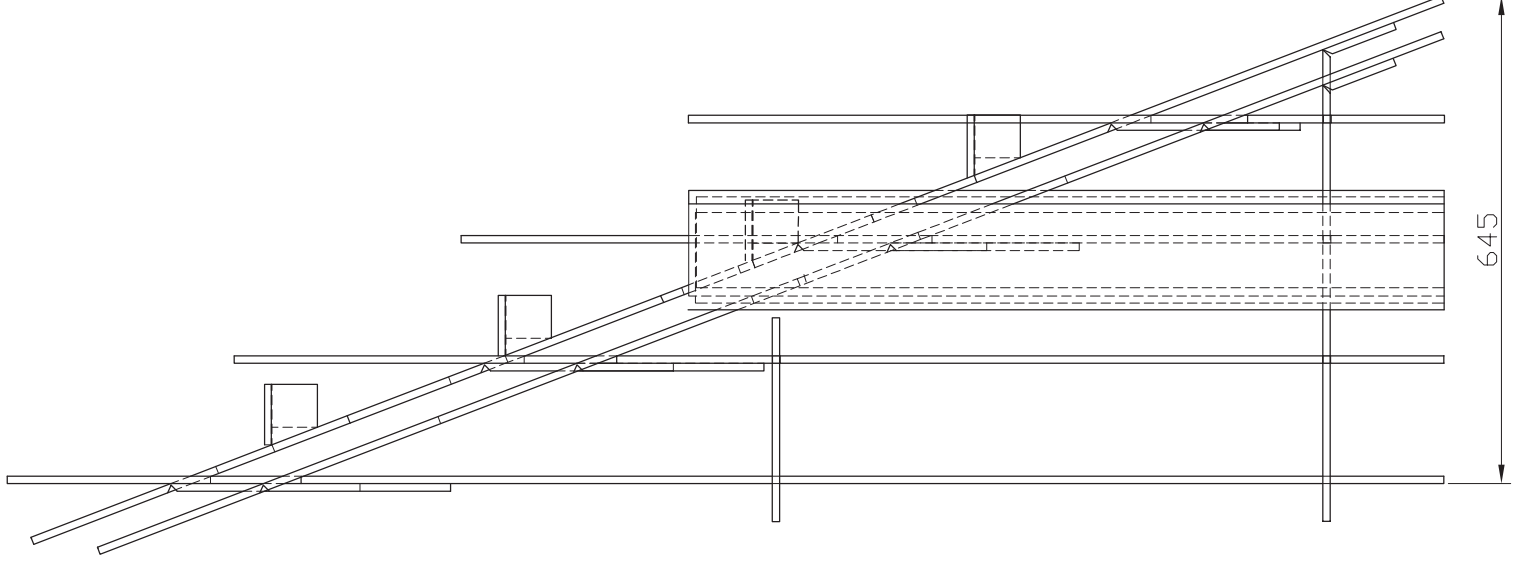
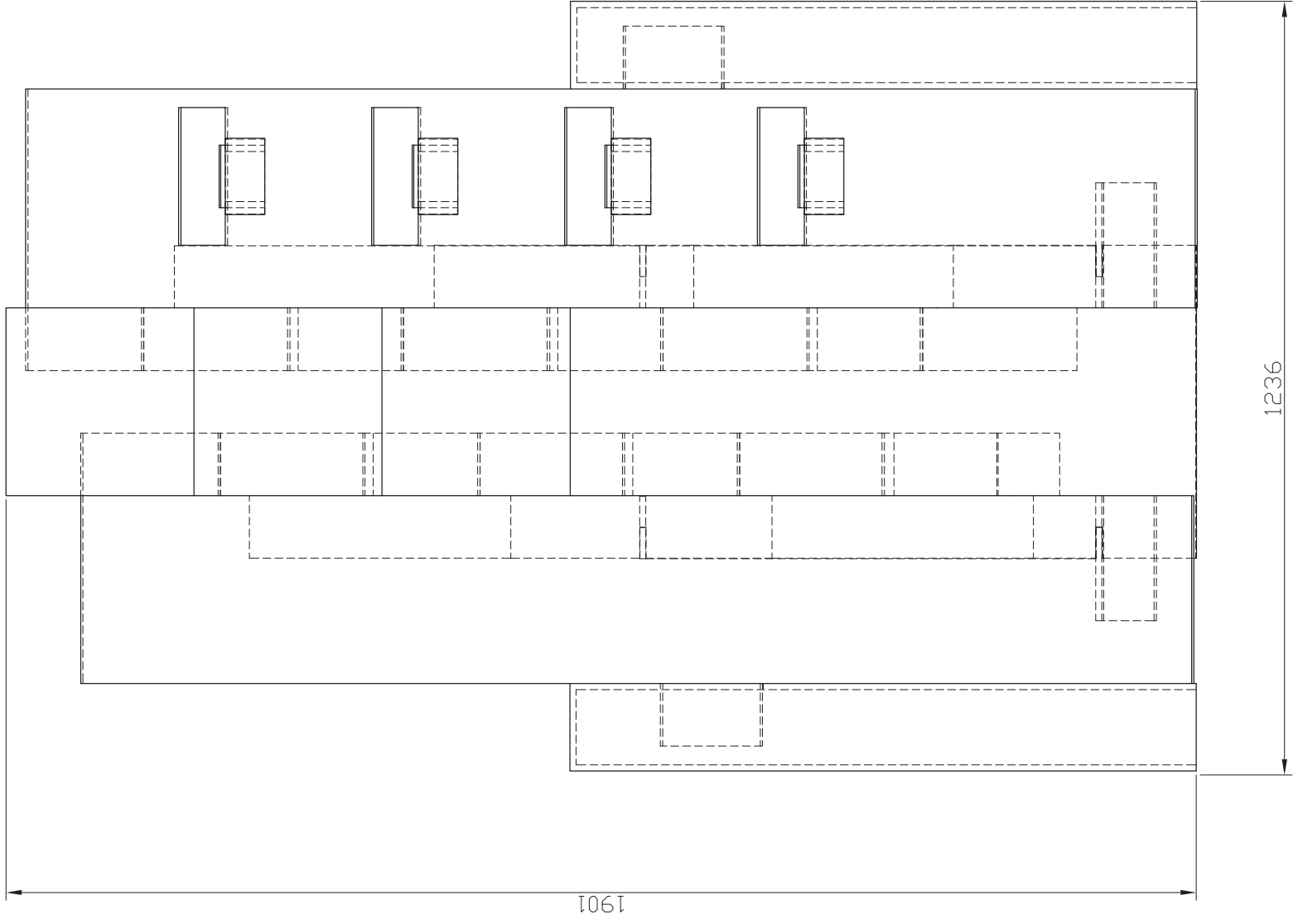

Dibujado		Fecha		Nombre		Firma		ESCUOLA UNIVERSITARIA DE INGENIERIA TECNICA DE ZARAGOZA	
Comprob.				Cristina Prado					
Escala:		Conjunto:		ESCAPARATE				CAMPANA DE COMUNICACION PARA EL PUNTO DE VENTA DE REEBOK	
1/10								Plano: 2.1.	
		Titulo:		Dimensiones conjunto				Hoja: 16	

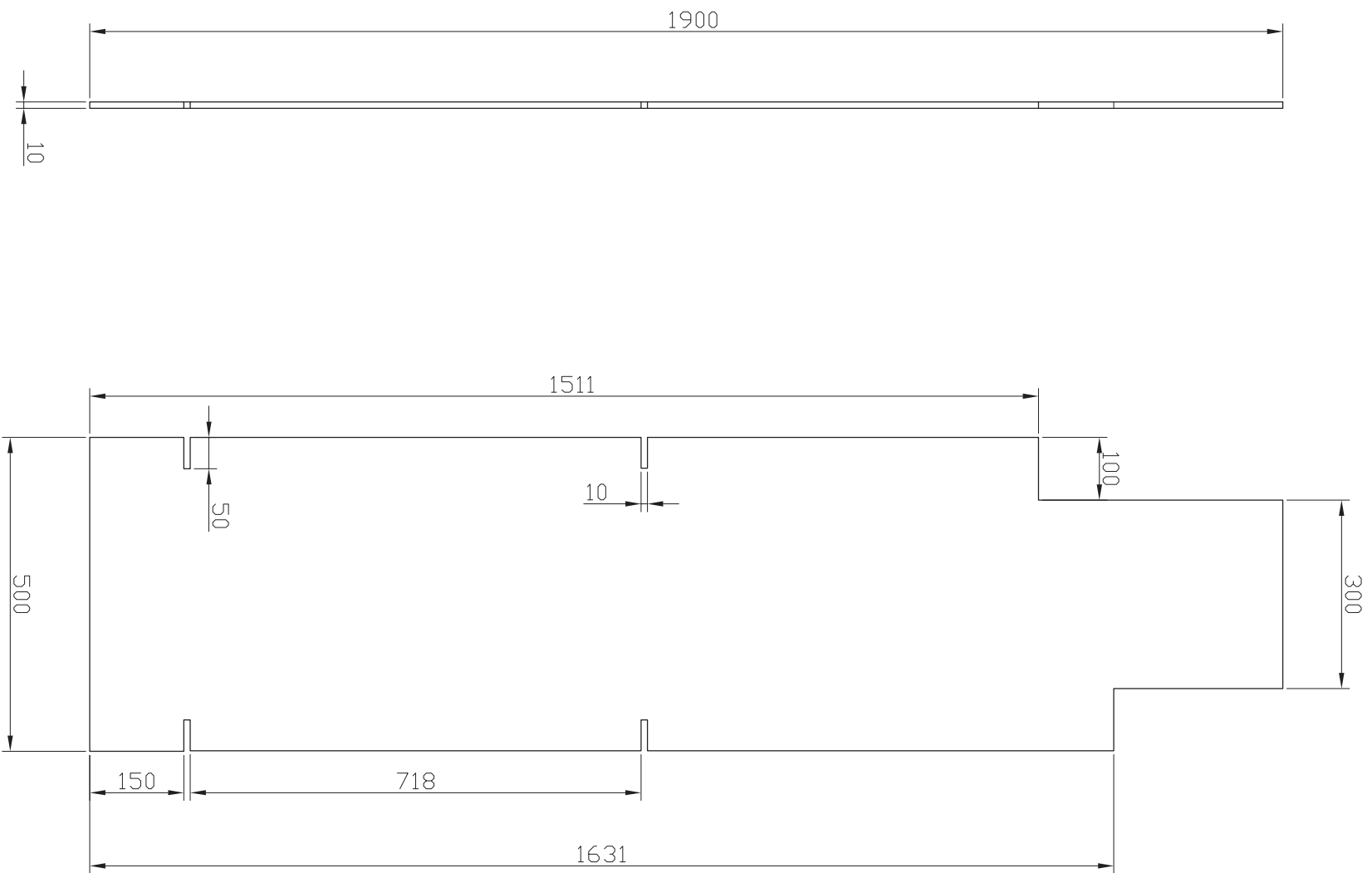

Dibujado	Fecha	Nombre	Firma	ESCUELA UNIVERSITARIA DE INGENIERIA TECNICA DE DE ZARAGOZA
Comprob.		Cristina Prado		
Escala:	Conjunto:	ESCAPARATE		CAMPAÑA DE COMUNICACION PARA EL PUNTO DE VENTA DE REEBOK
1/10	Título:	Pieza madera 1		
		Piano: 2.2.	Hoja: 17	

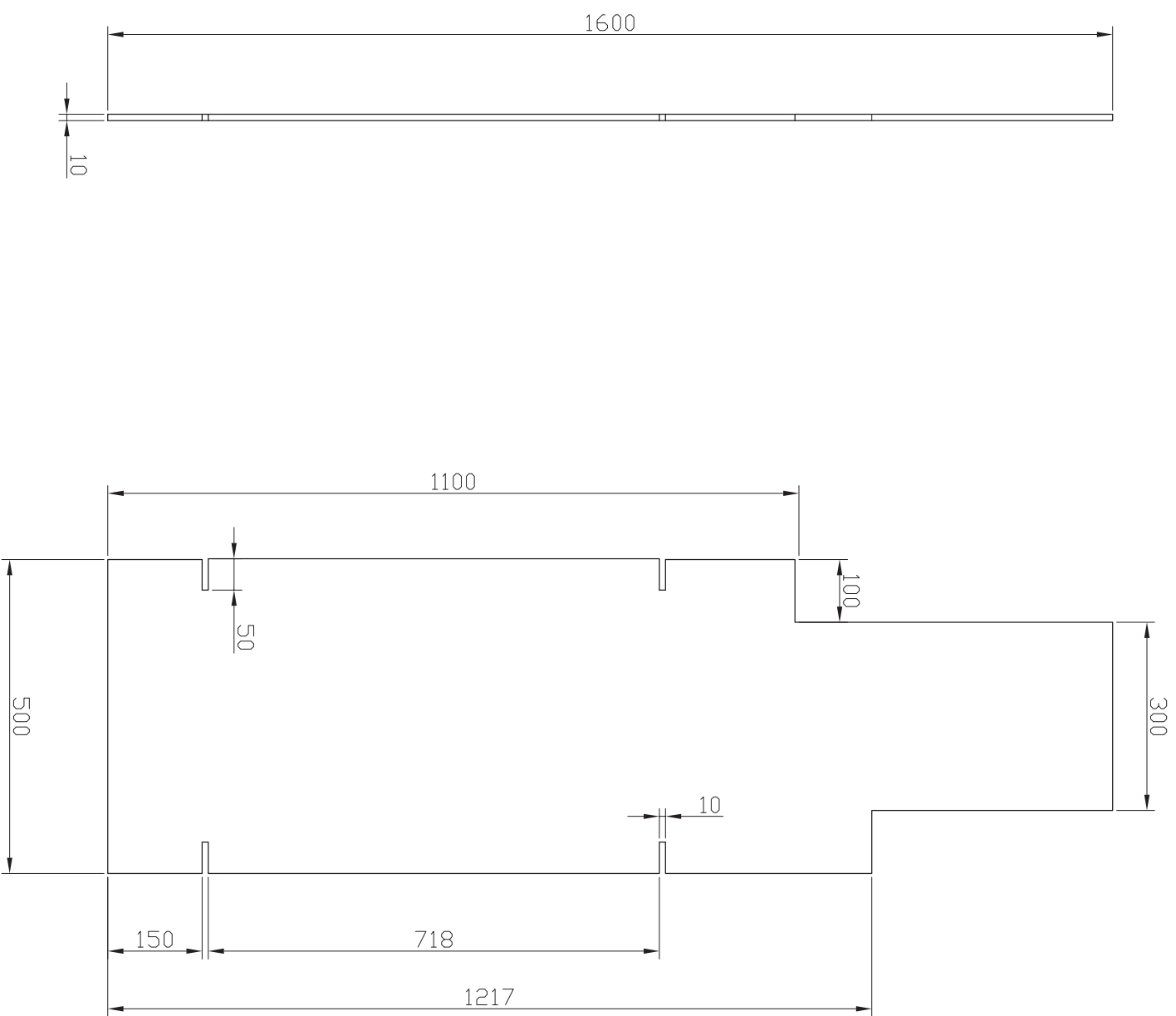

Dibujado	Fecha	Nombre	Firma	ESCUELA UNIVERSITARIA DE INGENIERIA TECNICA DE DE ZARAGOZA
Comprob.		Cristina Prado		
Escala:	Conjunto:	ESCAPARATE		CAMPAÑA DE COMUNICACION PARA EL PUNTO DE VENTA DE REEBOK
1/10	Título:	Pieza madera 2		
		Piano: 2.3.	Hoja: 18	

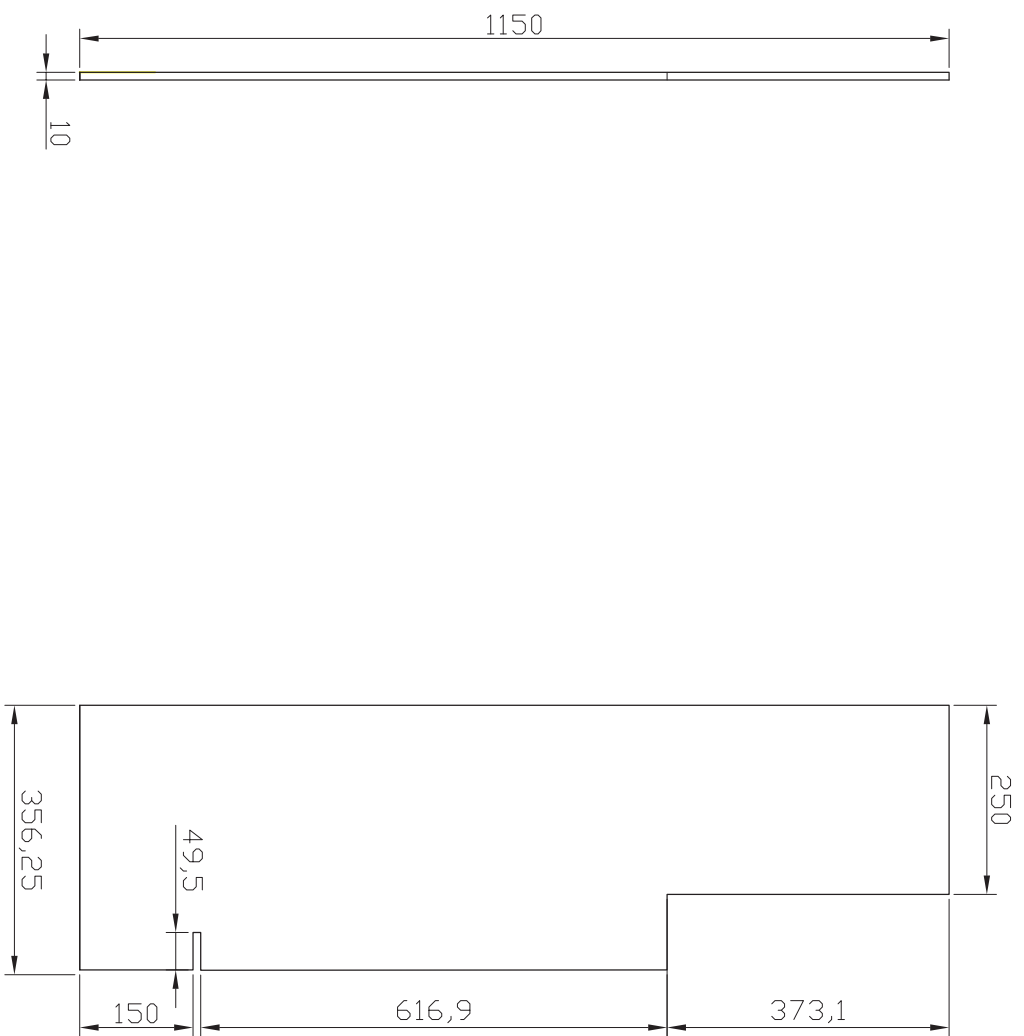

Dibujado	Fecha	Nombre	Firma	ESCUELA UNIVERSITARIA DE INGENIERIA TECNICA DE DE ZARAGOZA
Comprob.		Cristina Prado		
Escala:	Con junto:	ESCAPARATE		CAMPAÑA DE COMUNICACION PARA EL PUNTO DE VENTA DE REEBOK
1/10				
	Titulo:	Pieza madera 3		
				Piano: 2.4.
				Hoja: 19

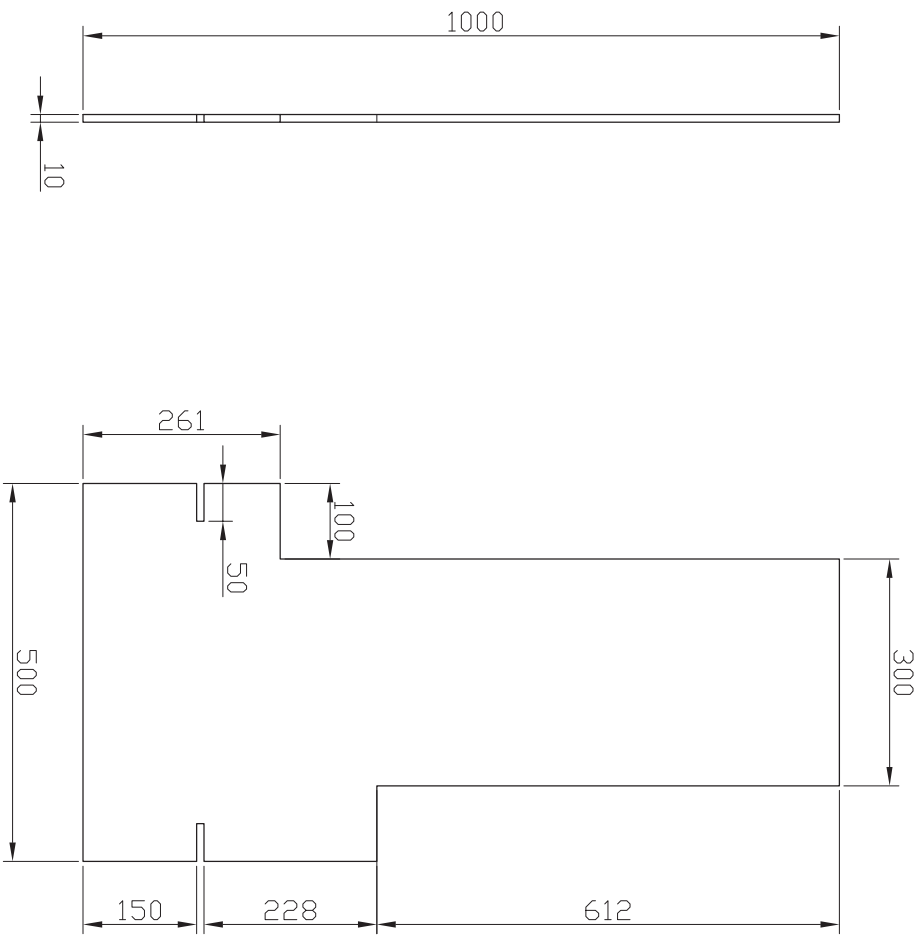

Dibujado	Fecha	Nombre	Firma	ESCUELA UNIVERSITARIA DE INGENIERIA TECNICA DE ZARAGOZA
Comprob.		Cristina Prado		
Escala:	Conjunto:	ESCAPARATE		CAMPAÑA DE COMUNICACION PARA EL PUNTO DE VENTA DE REEBOK
1/10	Título:	Pieza madera 4		
				Piano: 2.5.
				Hoja: 20

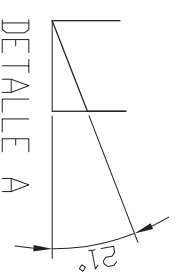
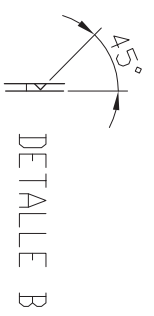
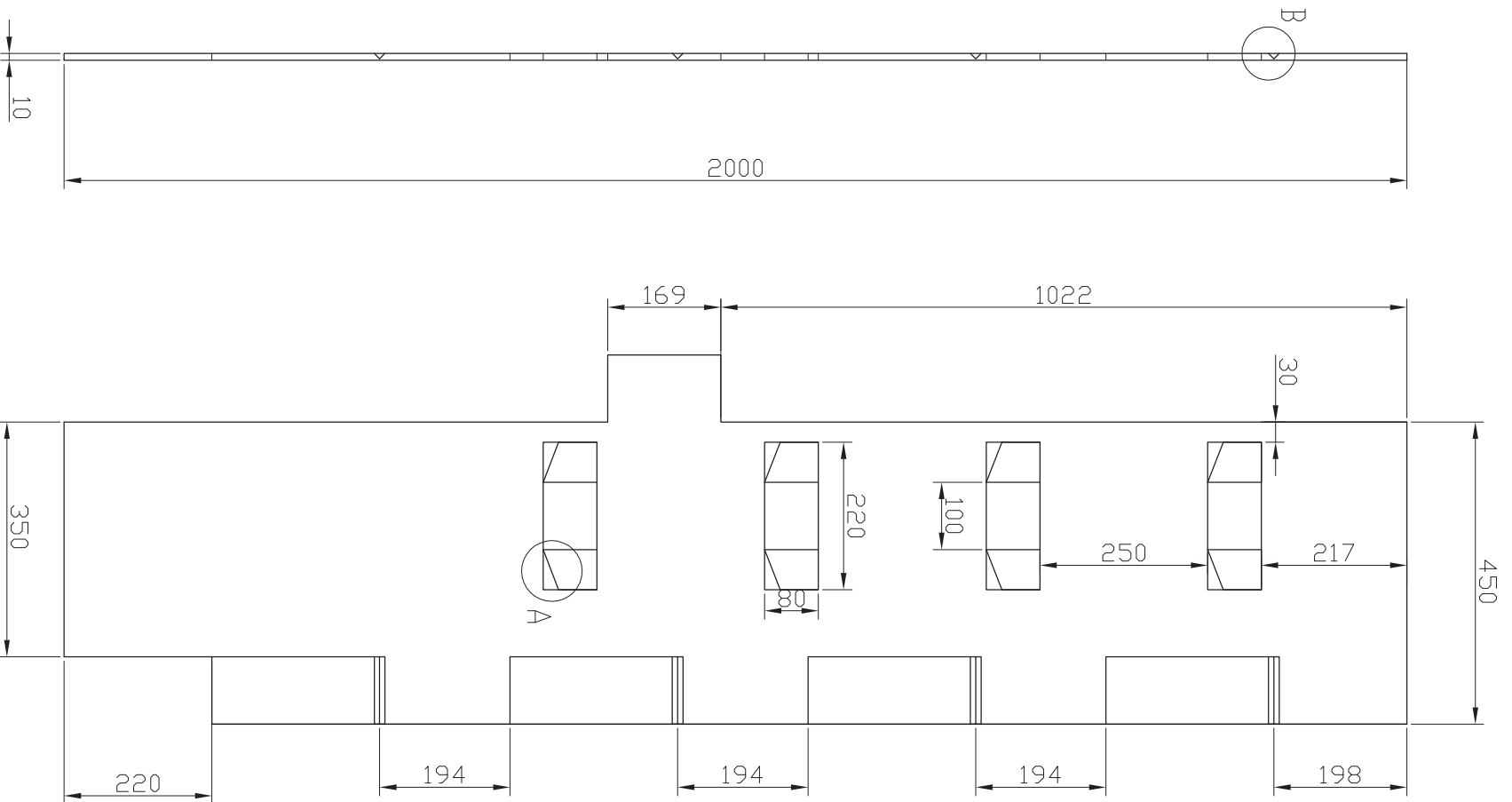

Dibujado	Fecha	Nombre	Firma	ESCUELA UNIVERSITARIA DE INGENIERIA TECNICA DE DE ZARAGOZA
Comprob.		Cristina Prado		
Escalas:	Conjunto:		CAMPANA DE COMUNICACION PARA EL PUNTO DE VENTA DE REEBOK	
1/10	ESCAPARATE			
Titulo:		Pieza central producto		
Hoja: 21		Plano: 2.6.		

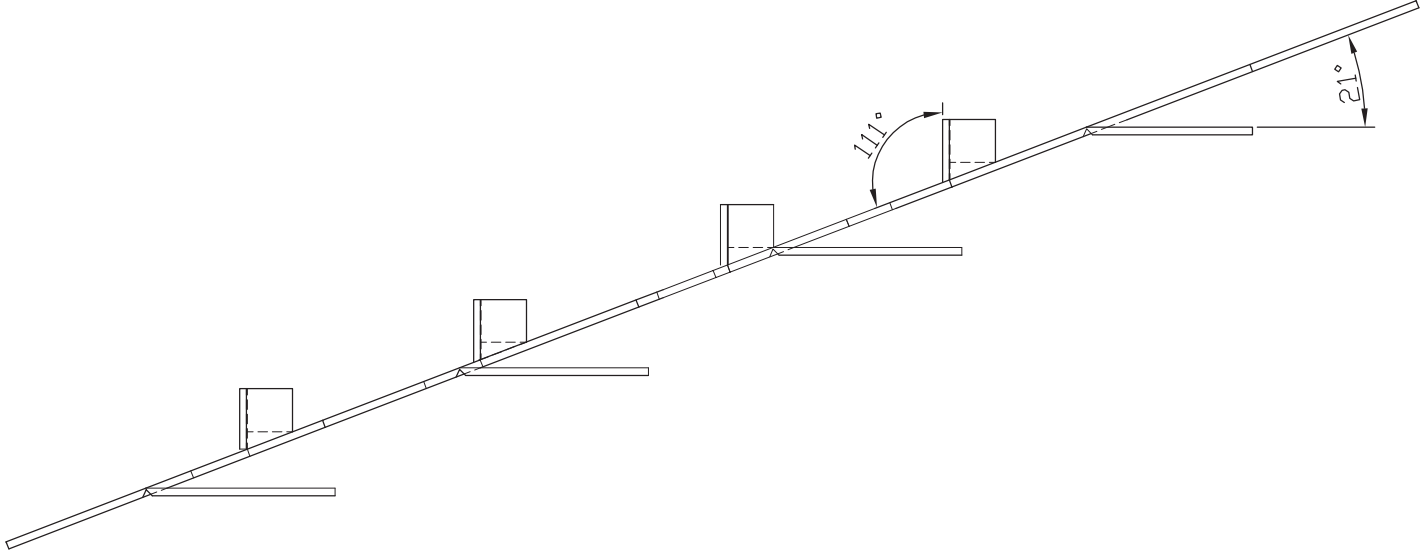
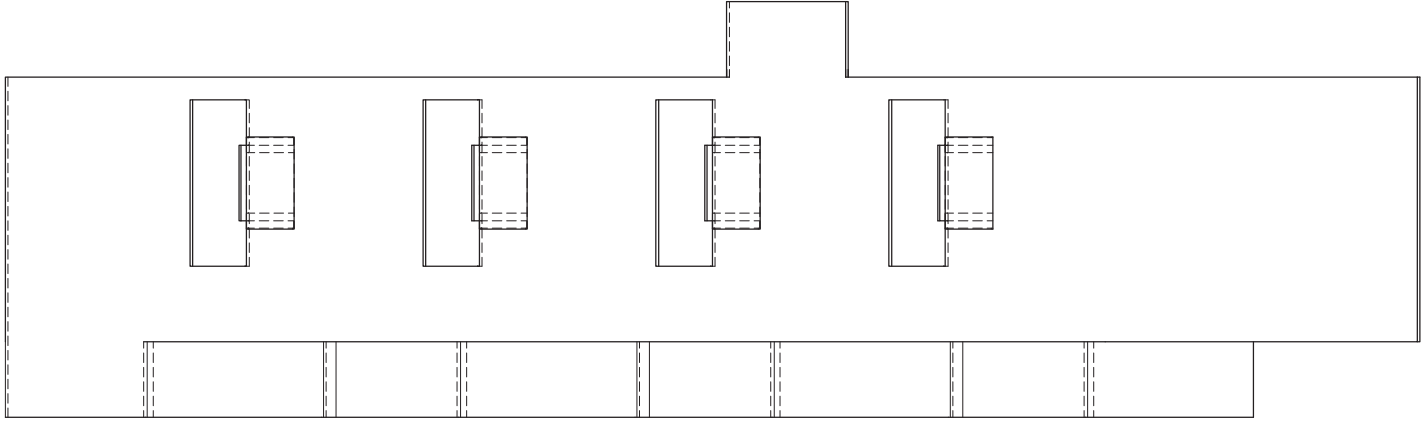

Dibujado	Fecha	Nombre	Firma	ESCUOLA UNIVERSITARIA DE INGENIERIA TECNICA DE ZARAGOZA
Comprob.		Cristina Prado		
Escala:	Conjunto:		CAMPANA DE COMUNICACION PARA EL PUNTO DE VENTA DE REEBOK	
1/10	EXPOSITOR		Plano: 2.2.	
	Titulo:		Hoja: 22	
	Montaje pieza c. producto			

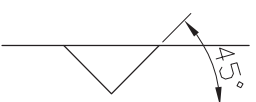
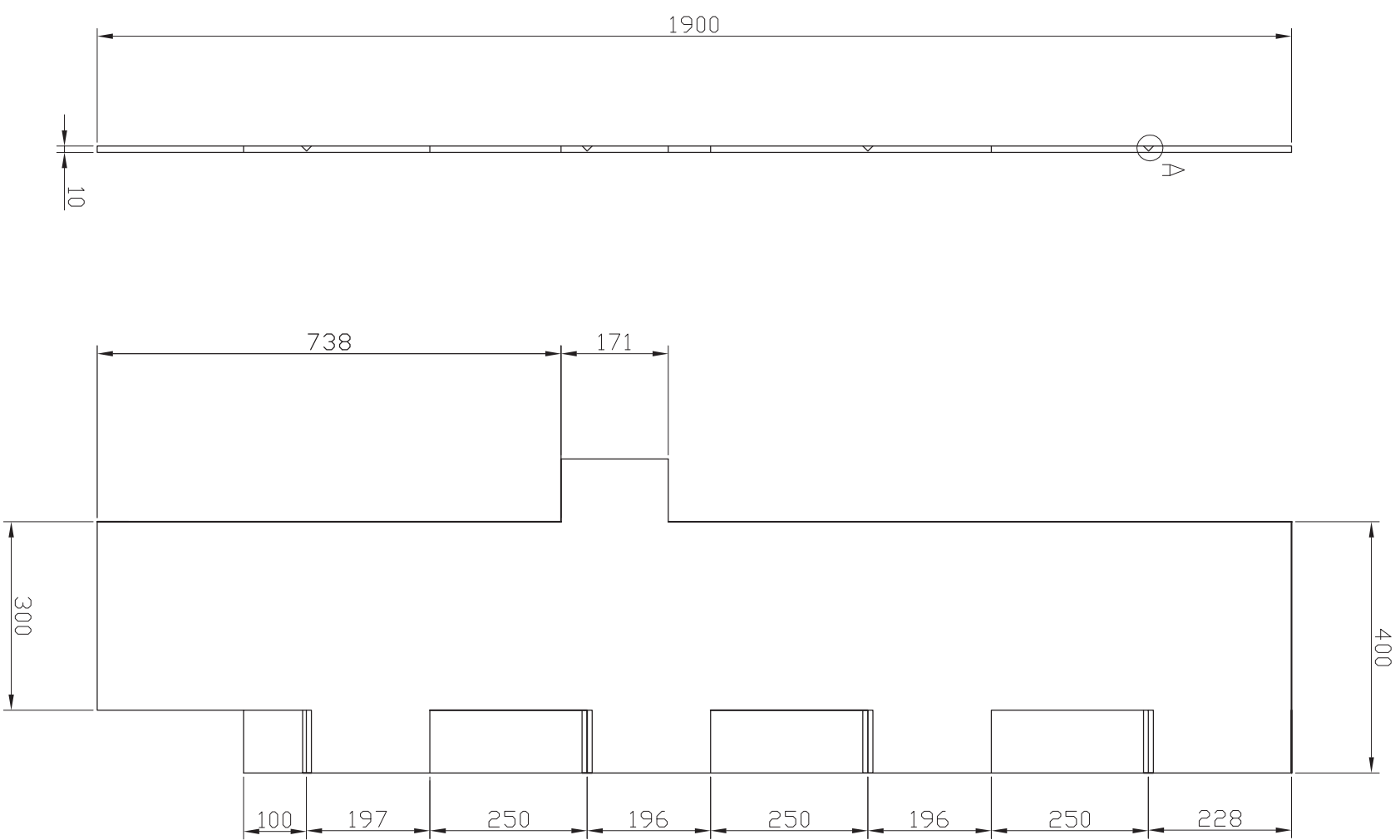

DETALLE A

Dibujado	Fecha	Nombre	Firma	ESCUELA UNIVERSITARIA DE INGENIERIA TECNICA DE DE ZARAGOZA
Comprob.		Cristina Prado		
Escala:	Conjunto:	ESCAPARATE		CAMPAÑA DE COMUNICACION PARA EL PUNTO DE VENTA DE REEBOK
1/10		Pieza central imagen		
	Título:			
		Piano: 2.8.		
		Hoja: 23		

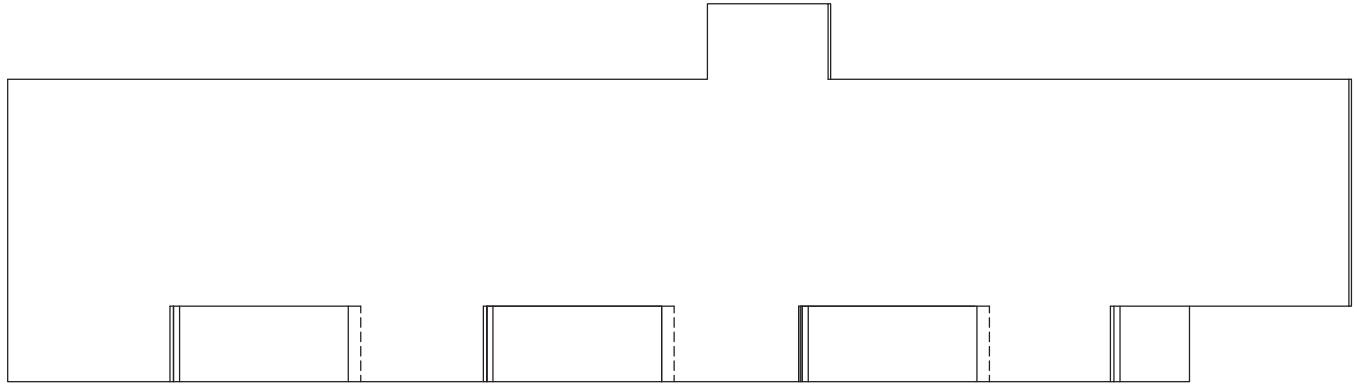
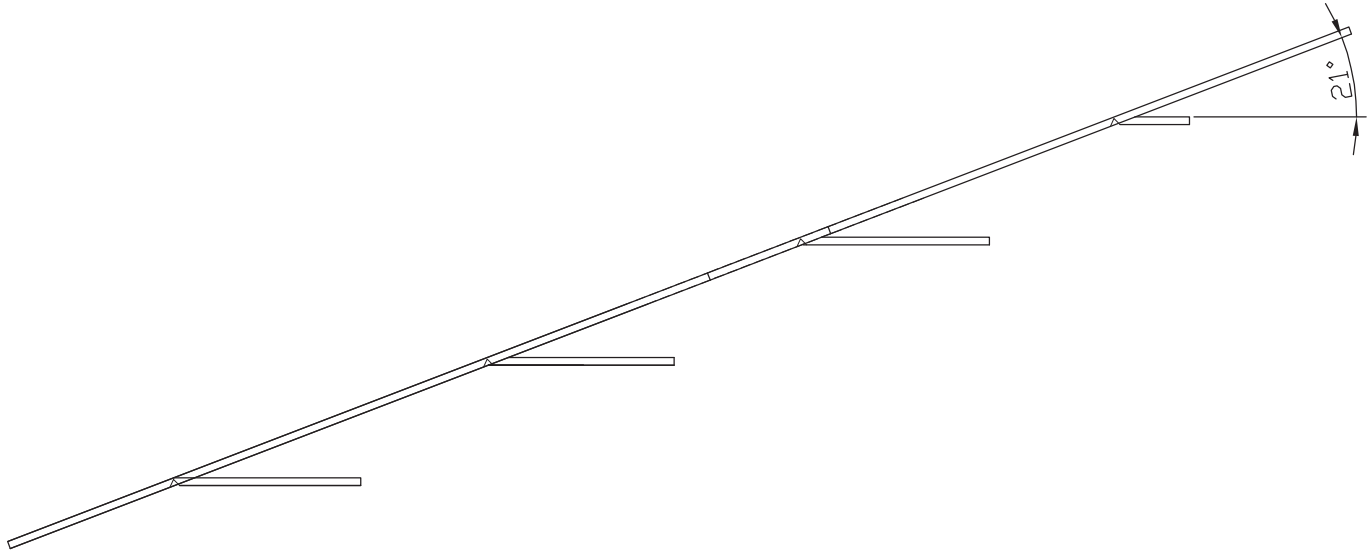

Dibujado	Fecha	Nombre	Firma	ESCUOLA UNIVERSITARIA DE INGENIERIA TECNICA DE DE ZARAGOZA
Comprob.		Cristina Prado		
Escala:	Conjunto:		CAMPANA DE COMUNICACION PARA EL PUNTO DE VENTA DE REEBOK	
1/10	ESCAPARATE		Plano: 2.9.	
	Titulo:		Hoja: 24	
	Montaje pieza c. imagen			

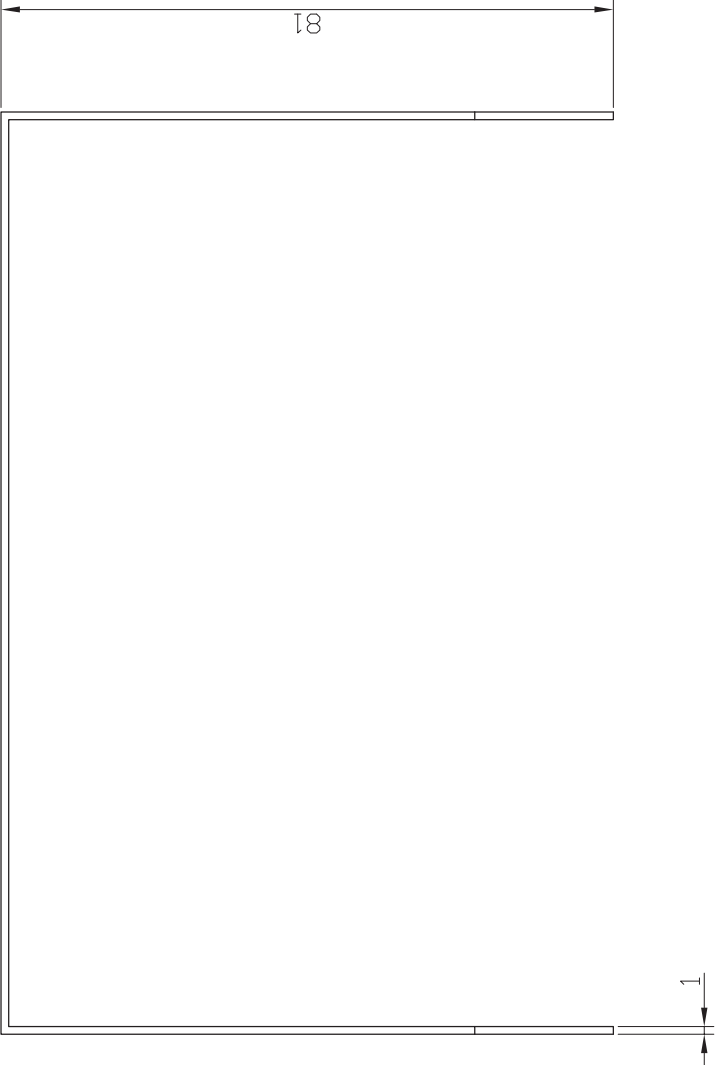
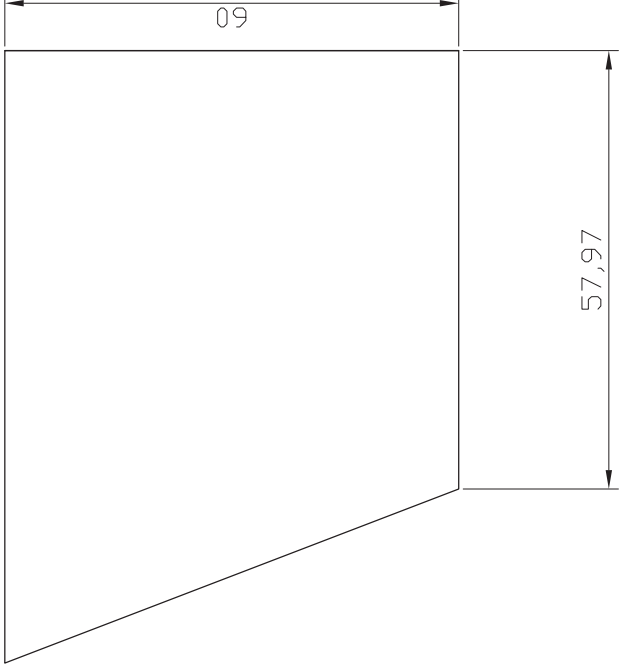
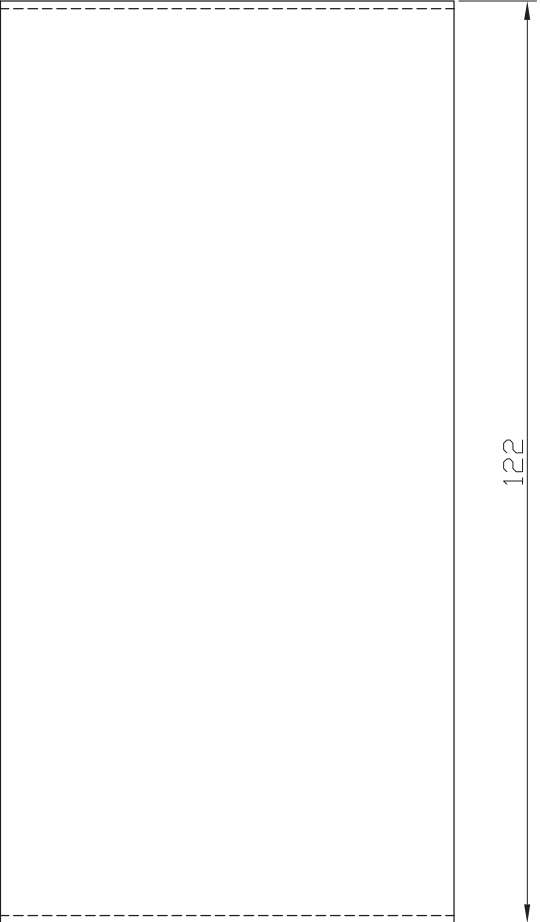

Dibujado	Fecha	Nombre	Firma	ESCUOLA UNIVERSITARIA DE INGENIERIA TECNICA DE DE ZARAGOZA
Comprob.		Cristina Prado		
Escala:	Conjunto:		CAMPANA DE COMUNICACION PARA EL PUNTO DE VENTA DE REEBOK	
1/1	ESCAPARATE		Plano: 2.10.	
	Titulo:		Hoja: 25	
	Embelledor balda			

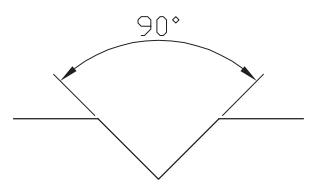
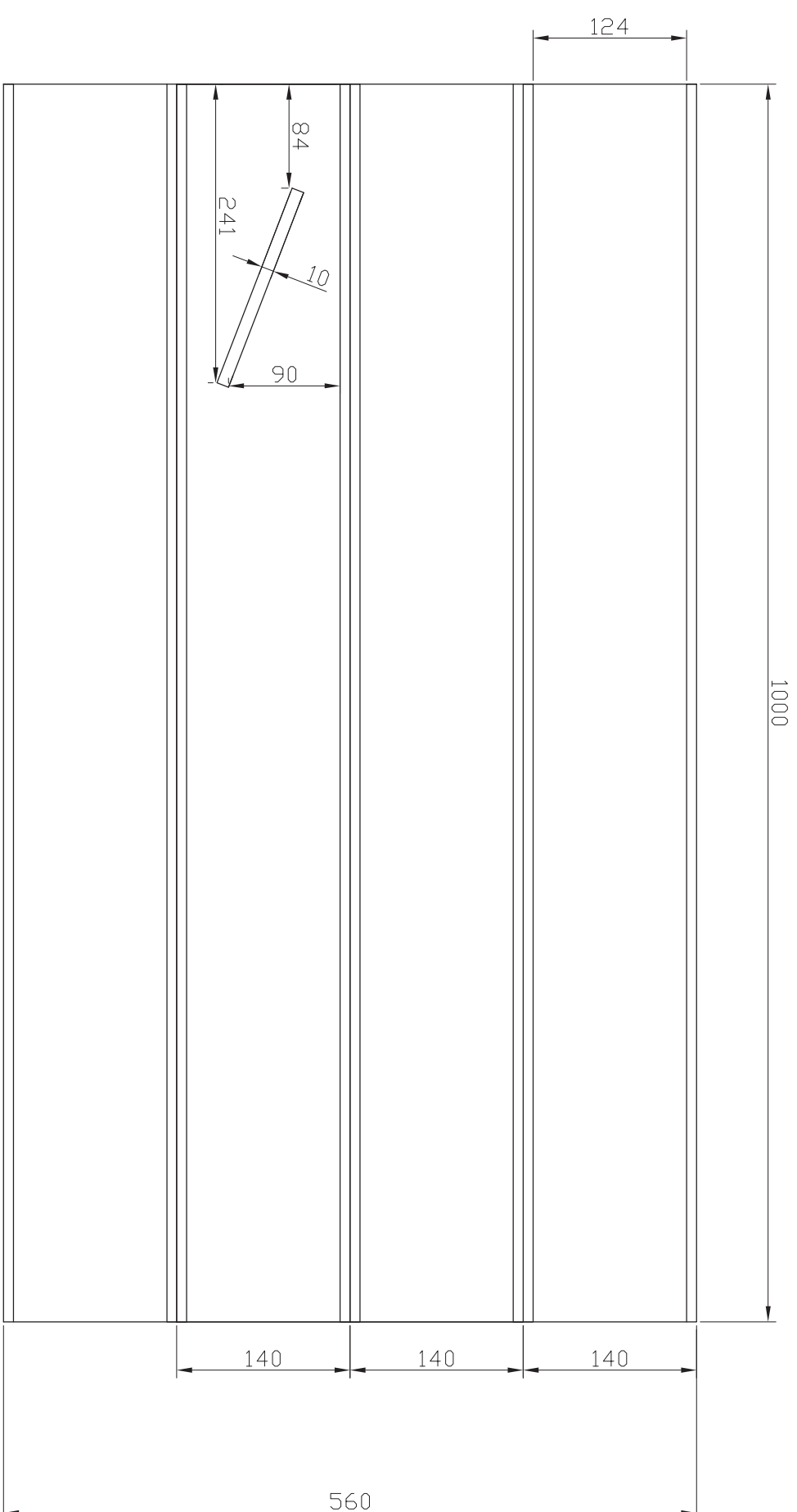
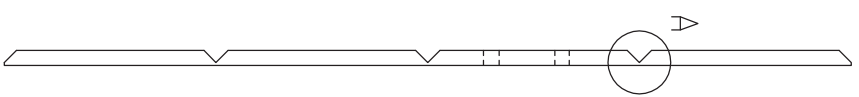

DETALLE A1

Dibujado	Fecha	Nombre	Firma	ESCUOLA UNIVERSITARIA DE INGENIERIA TECNICA DE DE ZARAGOZA
Comprob.		Cristina Prado		
Escala: 1/5	Conjunto: ESCAPARATE			CAMPAÑA DE COMUNICACION PARA EL PUNTO DE VENTA DE REEBOK
	Titulo: pieza central prisma 1			
	Plano: 2.11.			
	Hoja: 26			

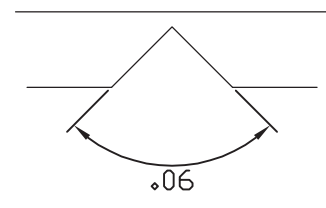
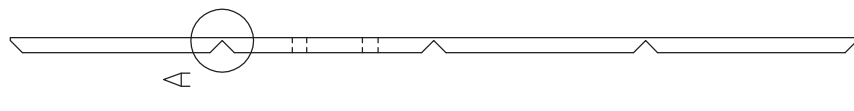
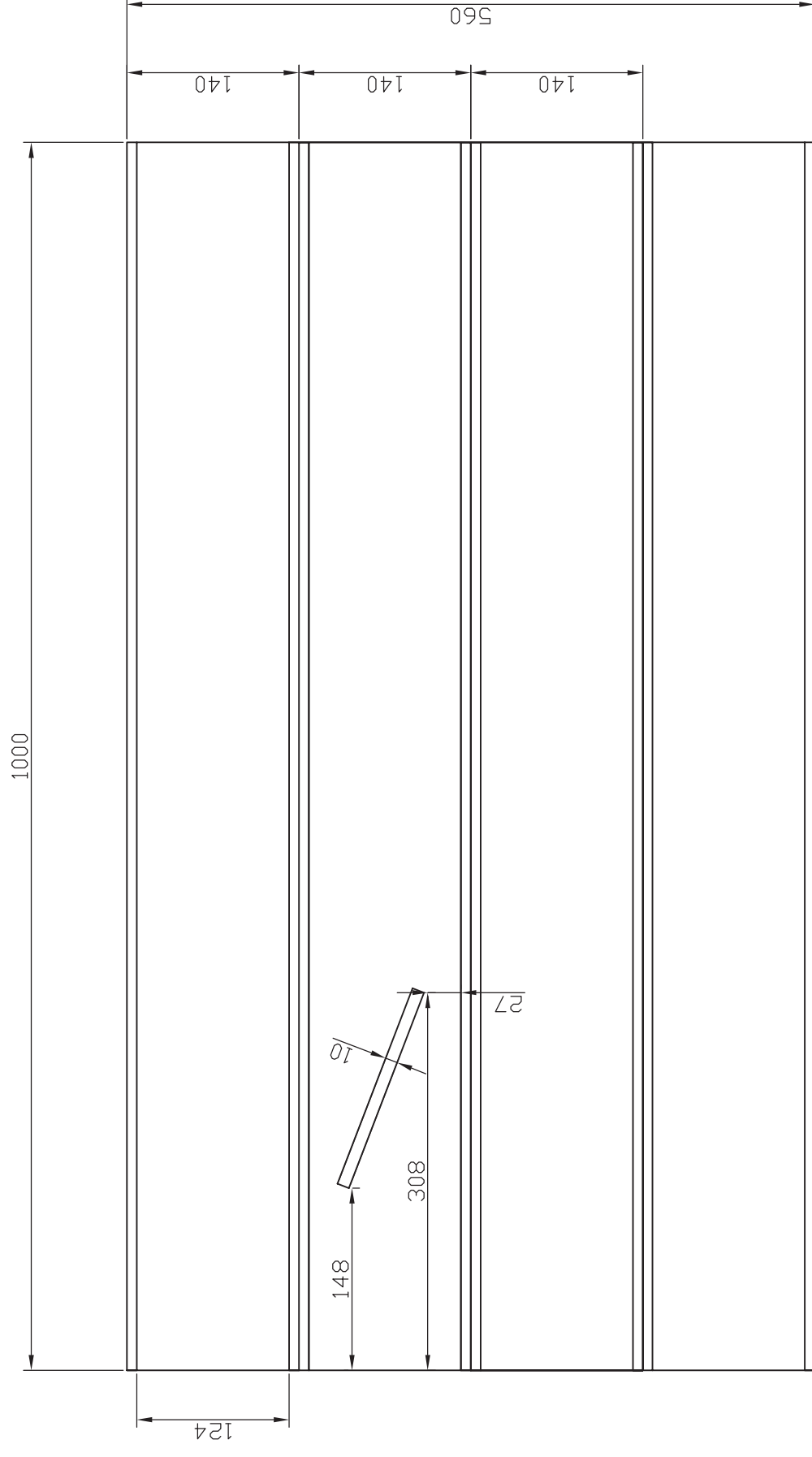

DETALLE A

Dibujado	Nombre	Firma	ESCUOLA UNIVERSITARIA DE INGENIERIA TECNICA DE DE ZARAGOZA
Comprab.	Cristina Prado		
Escala:	Conjunto:		CAMPANA DE COMUNICACION PARA EL PUNTO DE VENTA DE REEBOK
1/5	ESCAPARATE		
Titulo:			Plano: 2.12.
pieza central prisma 2			Hoja: 27

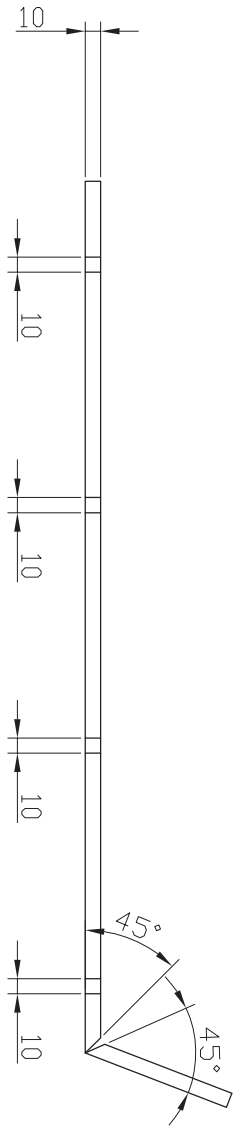
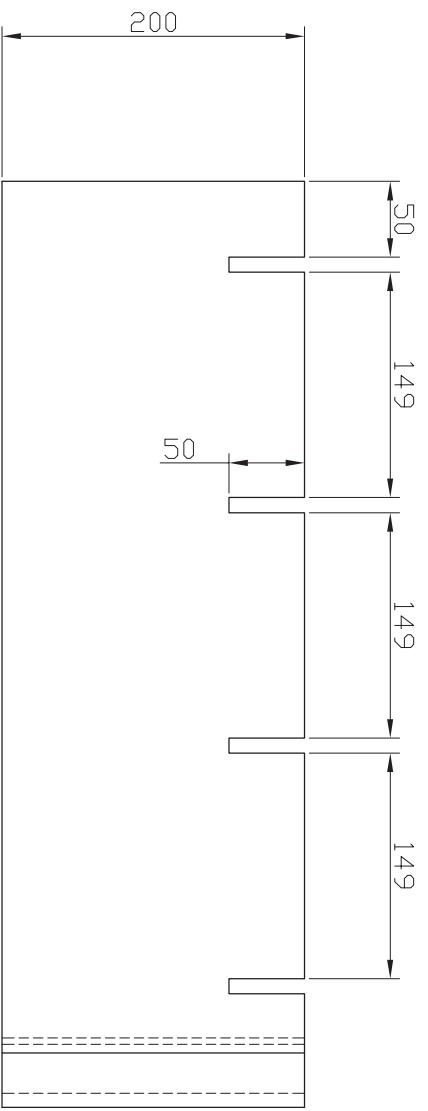
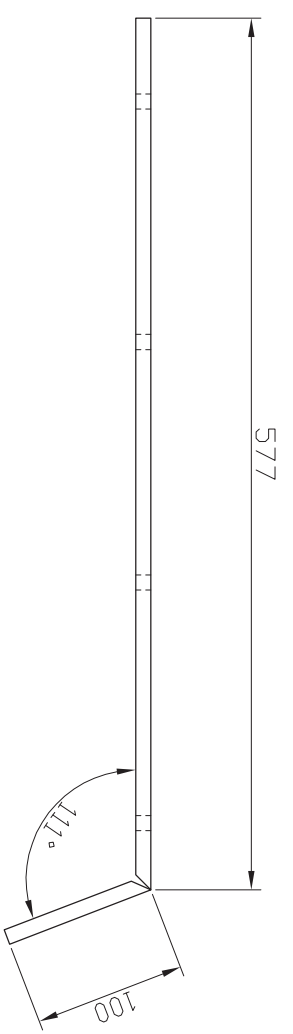

Dibujado	Fecha	Nombre	Firma	ESCUELA UNIVERSITARIA DE INGENIERIA TECNICA DE DE ZARAGOZA
Comprob.		Cristina Prado		
Escala:	Conjunto:	ESCAPARATE		CAMPAÑA DE COMUNICACION PARA EL PUNTO DE VENTA DE REEBOK
1/5	Título:	Pieza unión 1		
		Piano: 2.13.	Hoja: 28	

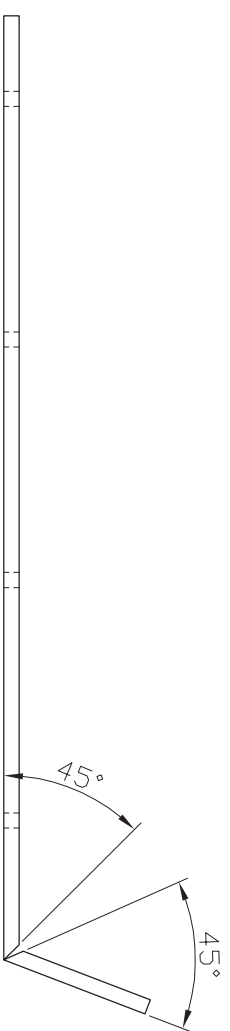
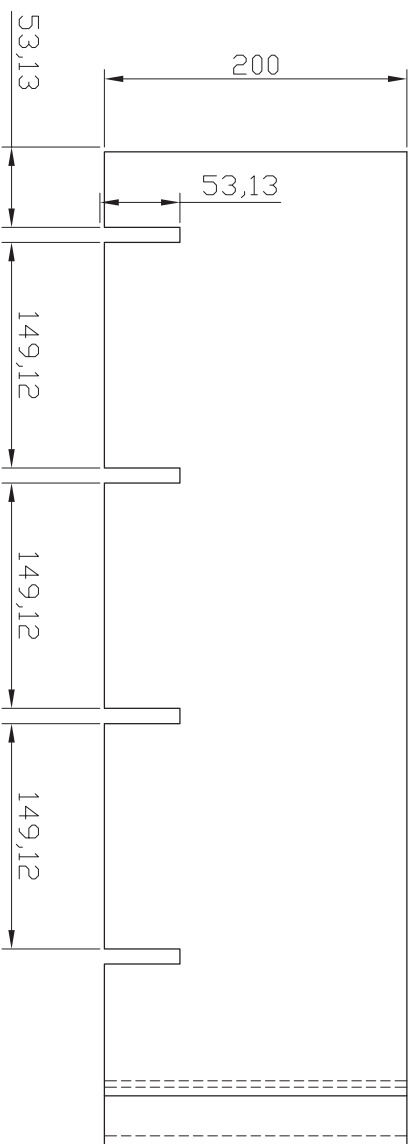
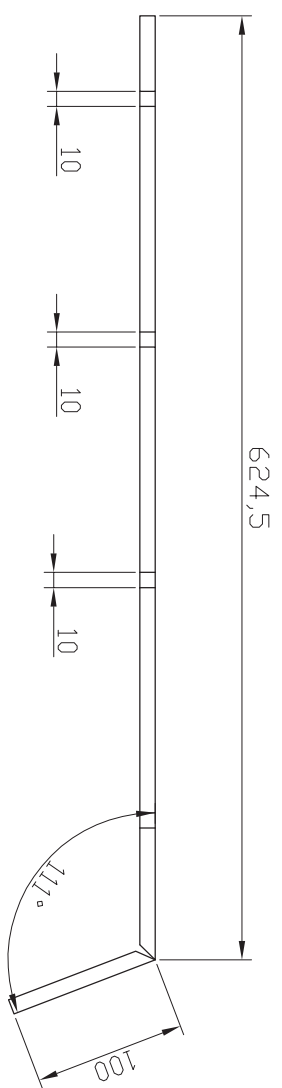

Dibujado	Fecha	Nombre	Firma	ESCUELA UNIVERSITARIA DE INGENIERIA TECNICA DE DE ZARAGOZA
Comprob.		Cristina Prado		
Escala:	Con junto:	ESCAPARATE		CAMPAÑA DE COMUNICACION PARA EL PUNTO DE VENTA DE REEBOK
1/5		Pieza unión 2		
	Título:			
				Plano: 2.14.
				Hoja: 29

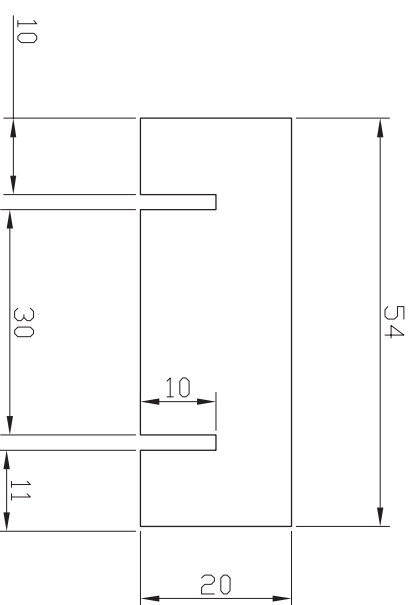
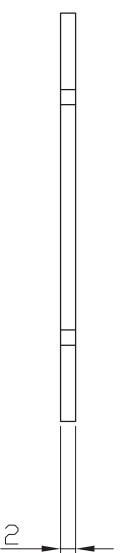

Dibujado	Fecha	Nombre	Firma	ESCUELA UNIVERSITARIA DE INGENIERIA TECNICA DE DE ZARAGOZA
Comprob.		Cristina Prado		
Escala:	Con junto:	ESCAPARATE		CAMPAÑA DE COMUNICACION PARA EL PUNTO DE VENTA DE REEBOK
1/5		Pieza unión 2		
	Título:			
				Plano: 2.15.
				Hoja: 30

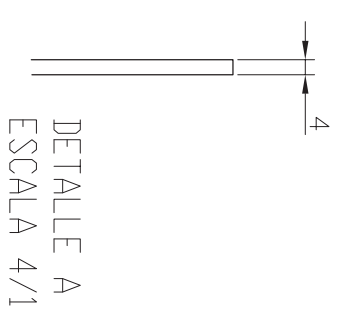
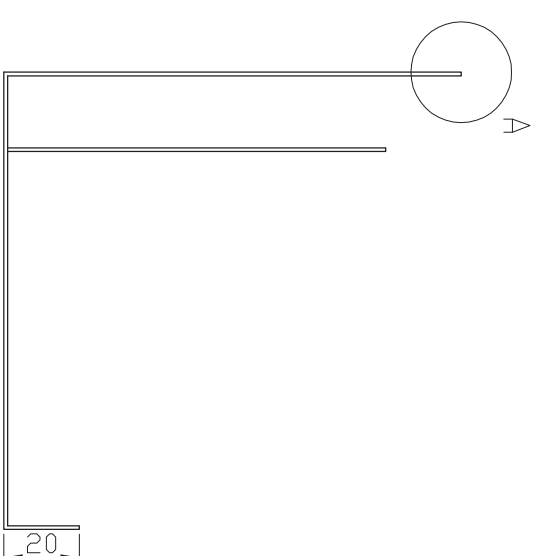
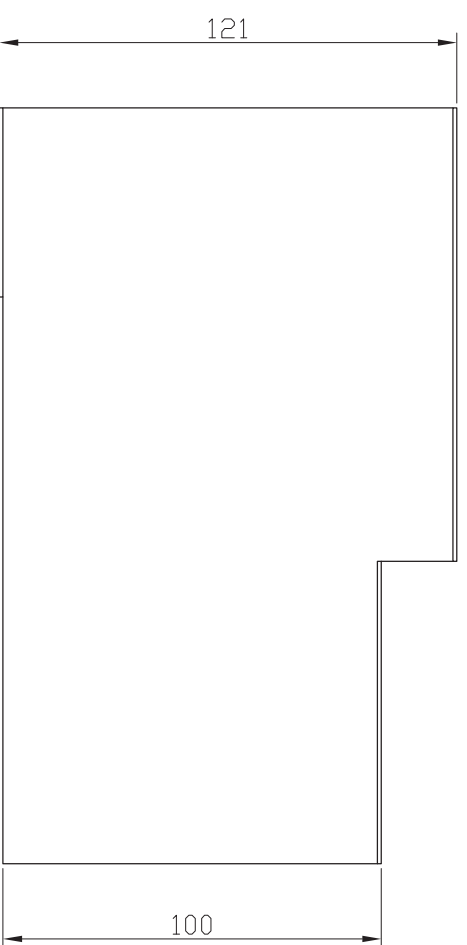
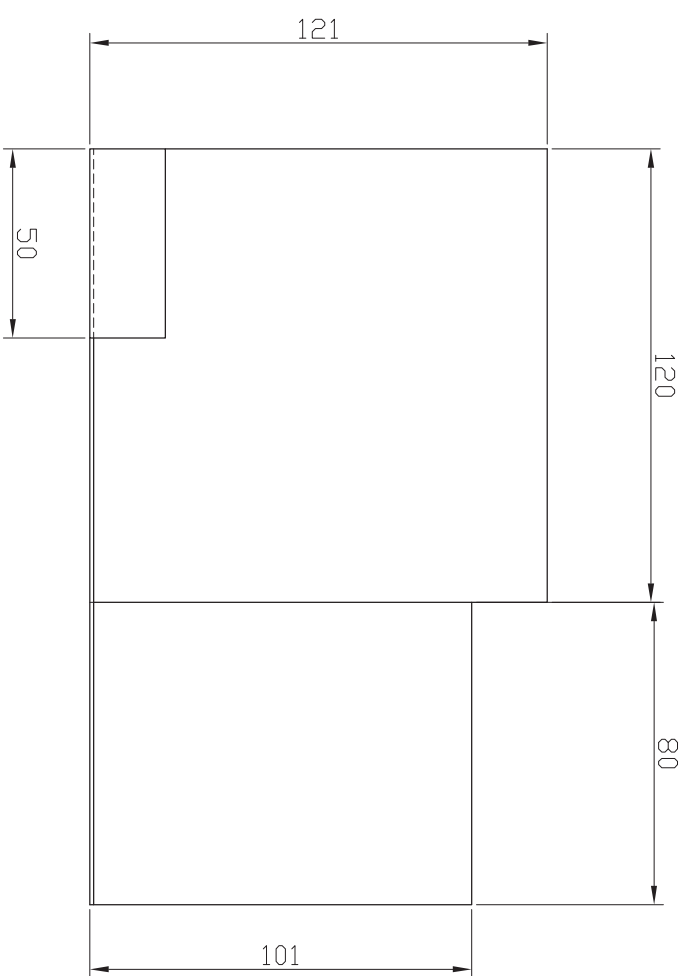

DETALLE A
ESCALA 4/1

Dibujado	Fecha	Nombre	Firma	ESCUOLA UNIVERSITARIA DE INGENIERIA TECNICA DE DE ZARAGOZA
Comprob.		Cristina Prado		
Escalas: 1/2	Con junto:		CUBRE BALDAS	
Titulo:		Cubre baldas		CAMPAÑA DE COMUNICACION PARA EL PUNTO DE VENTA DE REEBOK
		Plano: 3.0.		
		Hoja: 31		

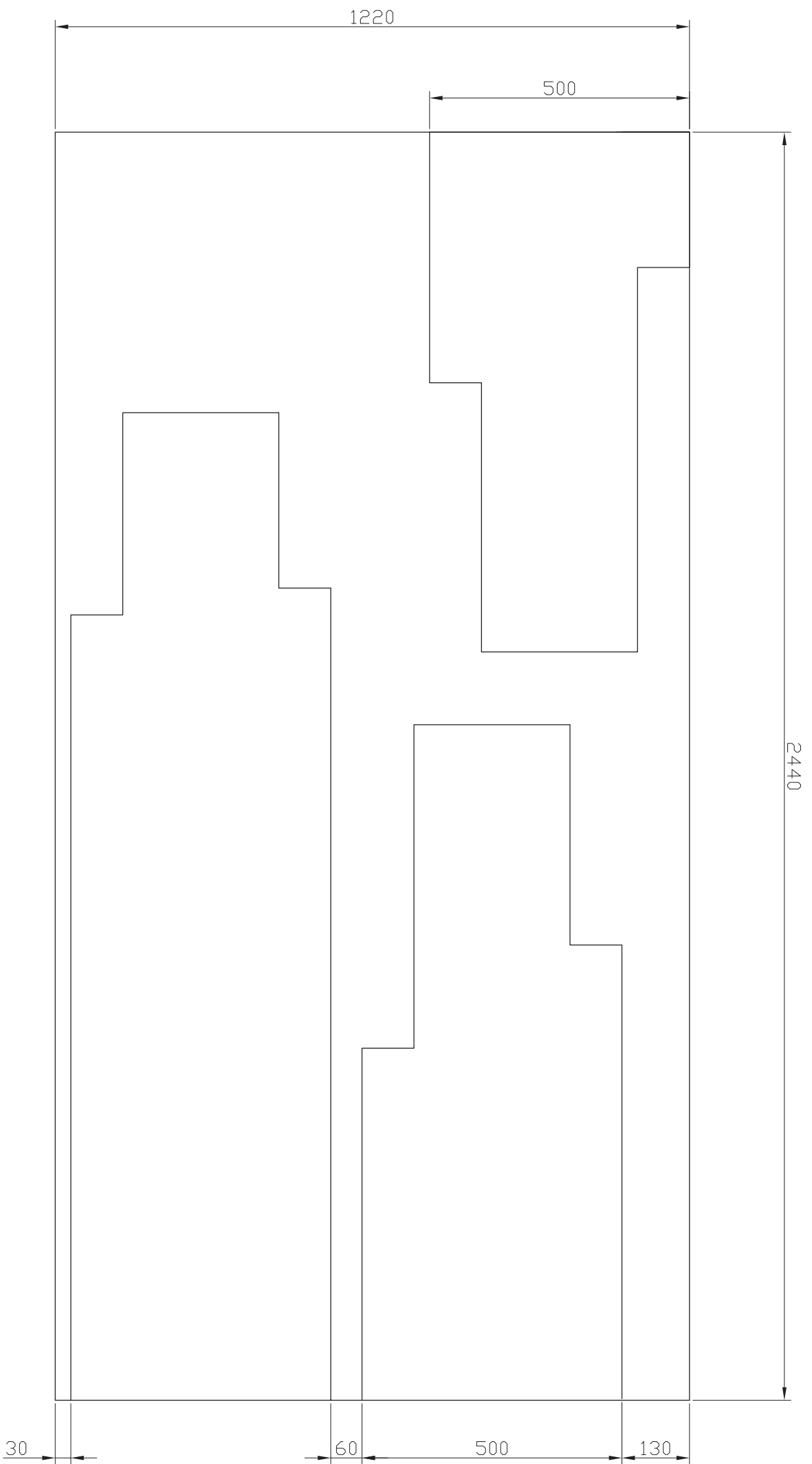

Dibujado	Fecha	Nombre	Firma	ESCUELA UNIVERSITARIA DE INGENIERIA TECNICA DE DE ZARAGOZA
Comprob.		Cristina Prado		
Escala:	Conjunto:	PLANCHA ABEDUL		CAMPAÑA DE COMUNICACION PARA EL PUNTO DE VENTA DE REEBOK
1/10	Título:	Plancha 1		

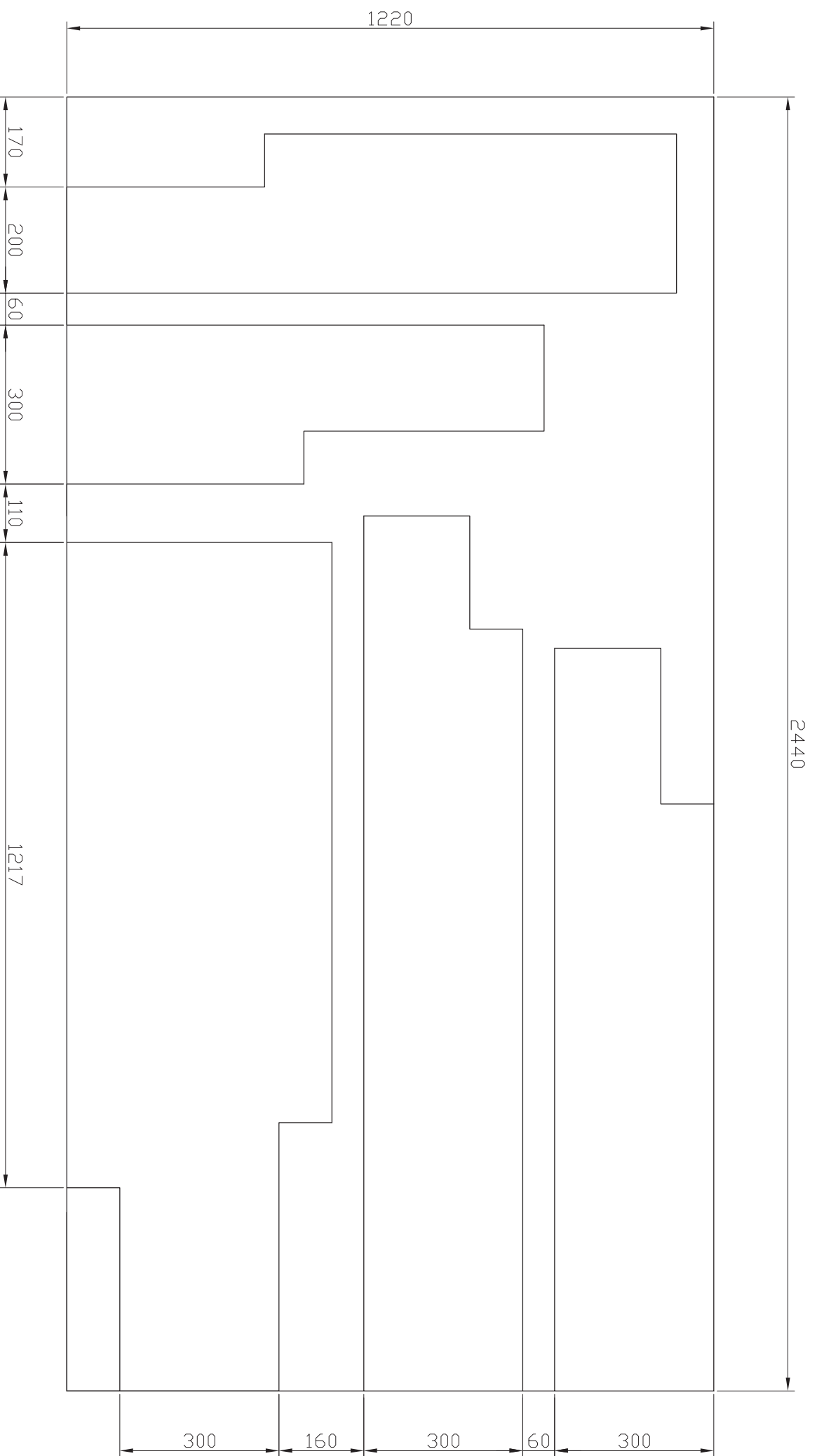

Dibujado	Fecha	Nombre	Firma	ESCUOLA UNIVERSITARIA DE INGENIERIA TECNICA DE DE ZARAGOZA
Comprob.		Cristina Prado		
Escala:	Conjunto:	PLANCHA ABEDUL		CAMPAÑA DE COMUNICACION PARA EL PUNTO DE VENTA DE REEBOK
1/10	Título:	Plancha 2		
		Piano: 4.1.	Hoja: 33	

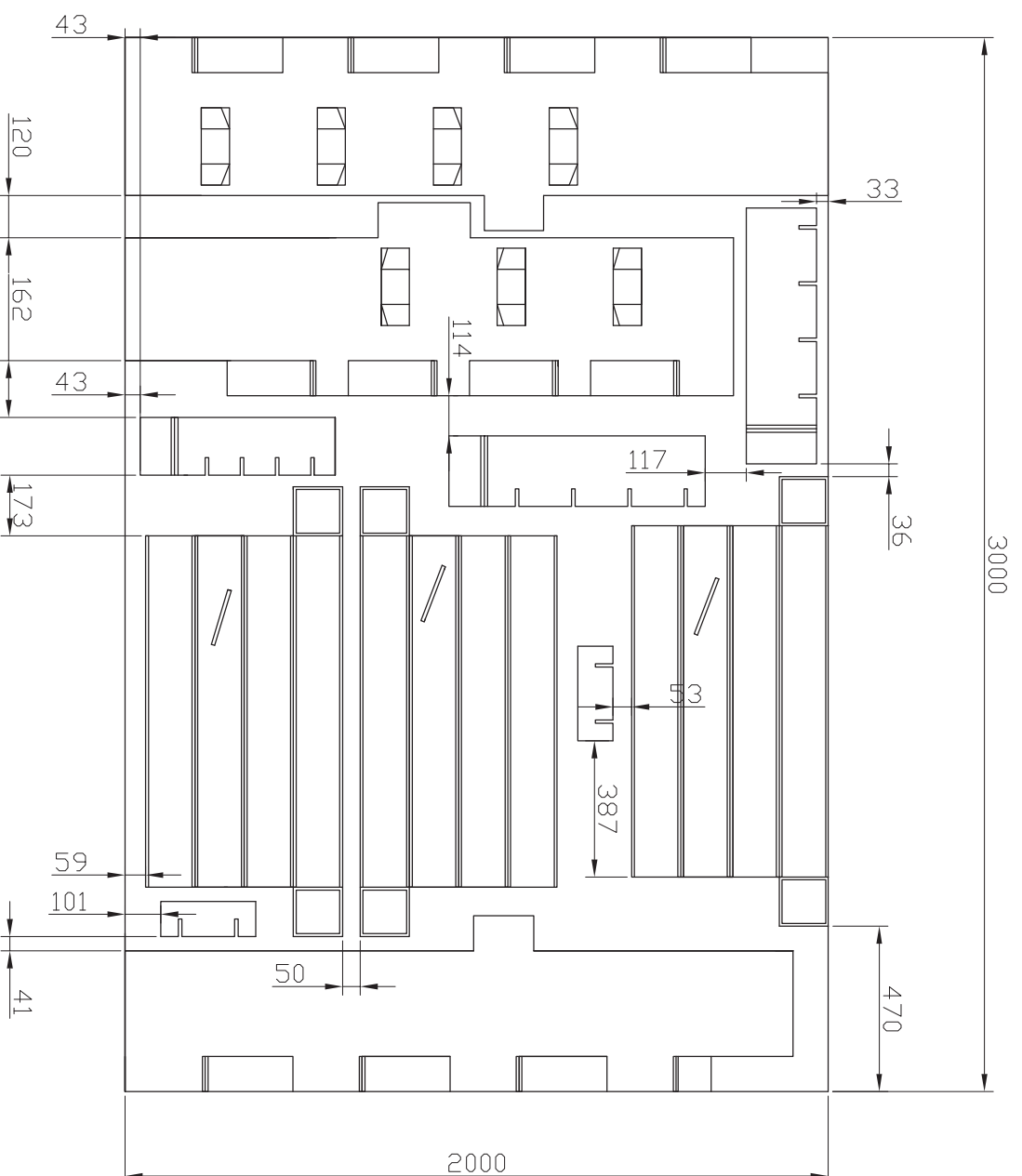

Dibujado	Fecha	Nombre	Firma	ESCUOLA UNIVERSITARIA DE INGENIERIA TECNICA DE ZARAGOZA
Comprob.		Cristina Prado		
Escalas:	Conjunto:	PLANCHA PEGASUS		CAMPAÑA DE COMUNICACION PARA EL PUNTO DE VENTA DE REEBOK
1/20		Título:		
		Plancha 1		
				Plano: 4.2.
				Hoja: 34

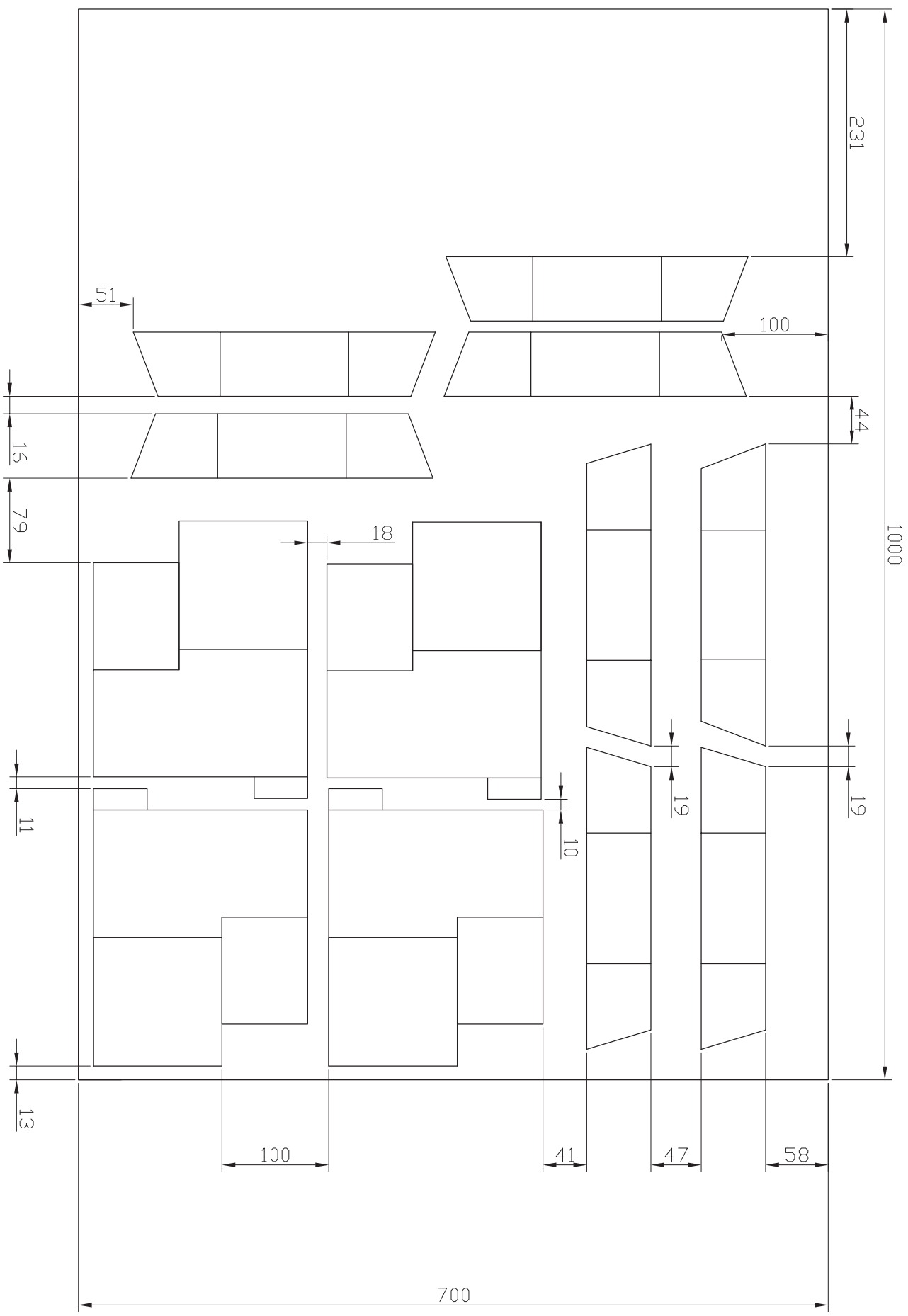

Escalera: 1/5		Conjunto: PLANCHA POLIPROPILENO		ESCUOLA UNIVERSITARIA DE INGENIERIA TECNICA DE DE ZARAGOZA	
Dibujado	Fecha	Nombre	Firma	CAMPAÑA DE COMUNICACION PARA EL PUNTO DE VENTA DE REEBOK	
Comprob.		Cristina Prado			
Titulo: Plancha 1		Plano: 4.3.		Hoja: 35	