

TABLA USOS Y SUPERFICIES COTA -160m

Nº	TIPO DE USO	SUP. UTIL (m²)
VIVIENDAS PB		
51_VIVIENDA 1	42	
52_VIVIENDA 2	42	
53_VIVIENDA 3	42	
54_VIVIENDA 4	42	
55_VIVIENDA 5	42	
56_VIVIENDA 6	42	
57_VIVIENDA 7	42	
58_VIVIENDA 8	42	
59_VIVIENDA 9	42	
60_VIVIENDA 10	42	
61_VIVIENDA 11	42	
62_VIVIENDA 12	42	
62_VIVIENDA 13	42	
64_VIVIENDA 14	42	
65_VIVIENDA 15	42	
66_VIVIENDA 16	42	
67_VIVIENDA 17	42	
68_VIVIENDA 18	42	
69_VIVIENDA 19	42	
70_VIVIENDA 20	42	
71_DISTRIBUIDOR	295	

PLANTA BAJA
 SUPERFICIE ÚTIL 1135
 SUPERFICIE CONSTRUIDA 1276

HABITAR EL LÍMITE
 TRABAJO FINAL DE MÁSTER

EXPO HOUSING FOR SENIORS
 TRABAJO FINAL DE MÁSTER
 ZARAGOZA / NOV 2018

Hugo Gómez Valle
 T. Luis Franco
 CT. Carlos Mená

ARQUITECTURA PLANTA BAJA

Proyecto de ejecución
 e. 1/200



TABLA USOS Y SUPERFICIES COTA -0.60m

Nº	TIPO DE USO	SUP. UTIL (m ²)
INSTALACIONES		
50_PLANTA TÉCNICA		695

PLANTA TÉCNICA
 SUPERFICIE ÚTIL 695
 SUPERFICIE CONSTRUIDA 851

HABITAR EL LÍMITE
 TRABAJO FINAL DE MÁSTER

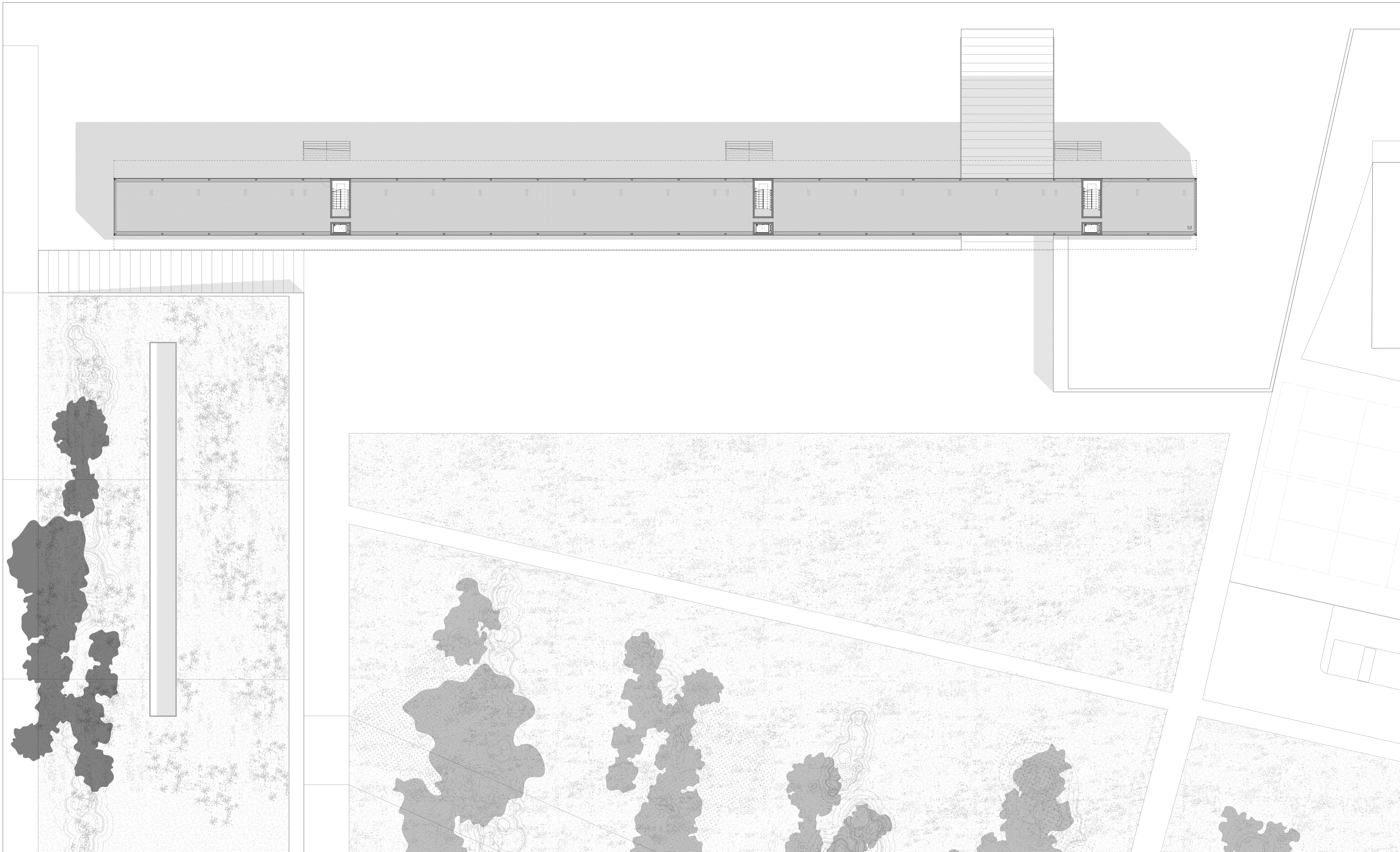
EXPO HOUSING FOR SENIORS
 TRABAJO FINAL DE MÁSTER
 ZARAGOZA / NOV 2018

Hugo Gómez Valle
 T. Luis Franco
 CT. Carlos Meno

Proyecto de ejecución
 ARQUITECTURA PLANTA TÉCNICA

e. 1/200



TABLA USOS Y SUPERFICIES COTA +4.50m

Nº	TIPO DE USO	SUP. UTIL (m ²)	Nº	TIPO DE USO	SUP. UTIL (m ²)
VIVIENDAS P-1			VIVIENDAS INVITADOS		
51_VIVIENDA 1	50	62_VIVIENDA 13	50	72_VIVIENDA PARA INVITADOS 1	25
52_VIVIENDA 2	50	64_VIVIENDA 14	50	73_VIVIENDA PARA INVITADOS 2	25
53_VIVIENDA 3	50	65_VIVIENDA 15	50	74_VIVIENDA PARA INVITADOS 3	25
54_VIVIENDA 4	50	66_VIVIENDA 16	50		
55_VIVIENDA 5	50	67_VIVIENDA 17	50		
56_VIVIENDA 6	50	68_VIVIENDA 18	50		
57_VIVIENDA 7	50	69_VIVIENDA 19	50		
58_VIVIENDA 8	50	70_VIVIENDA 20	50		
59_VIVIENDA 9	50				
60_VIVIENDA 10	50				
61_VIVIENDA 11	50				
62_VIVIENDA 12	50				

PLANTA -1
 SUPERFICIE ÚTIL 1075
 SUPERFICIE CONSTRUIDA 1276

HABITAR EL LÍMITE
 TRABAJO FINAL DE MÁSTER

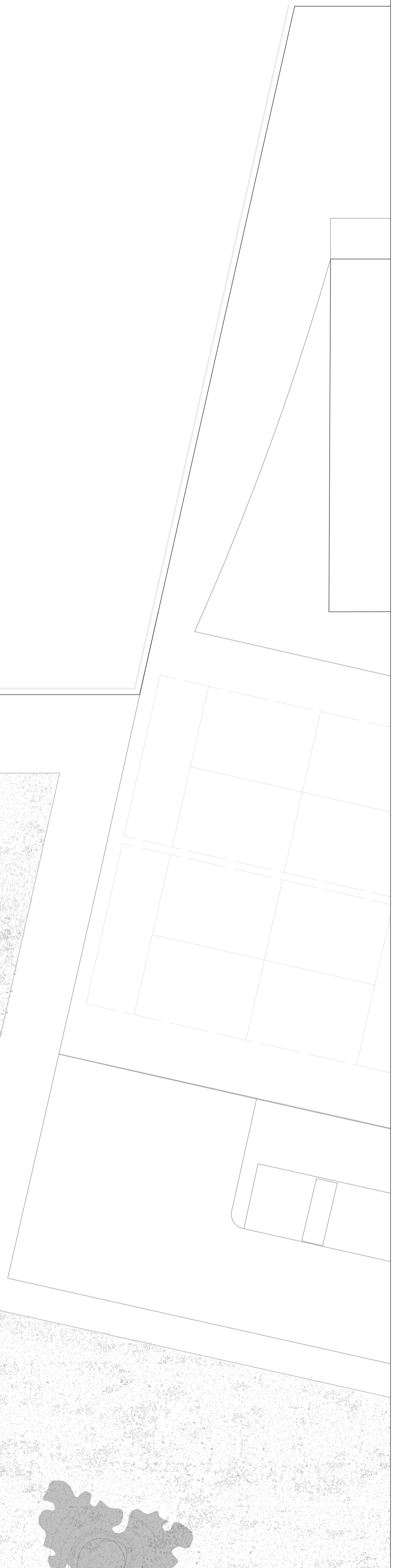
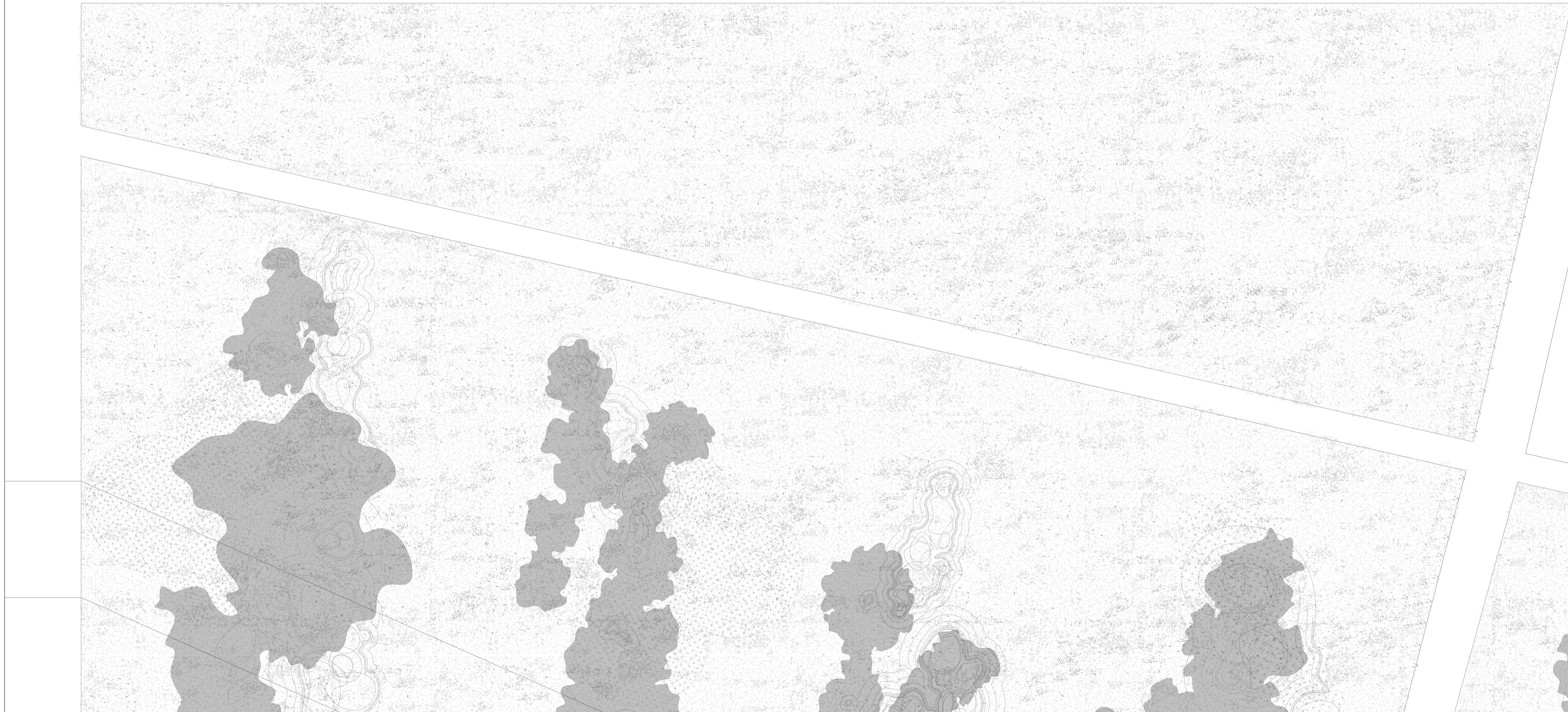
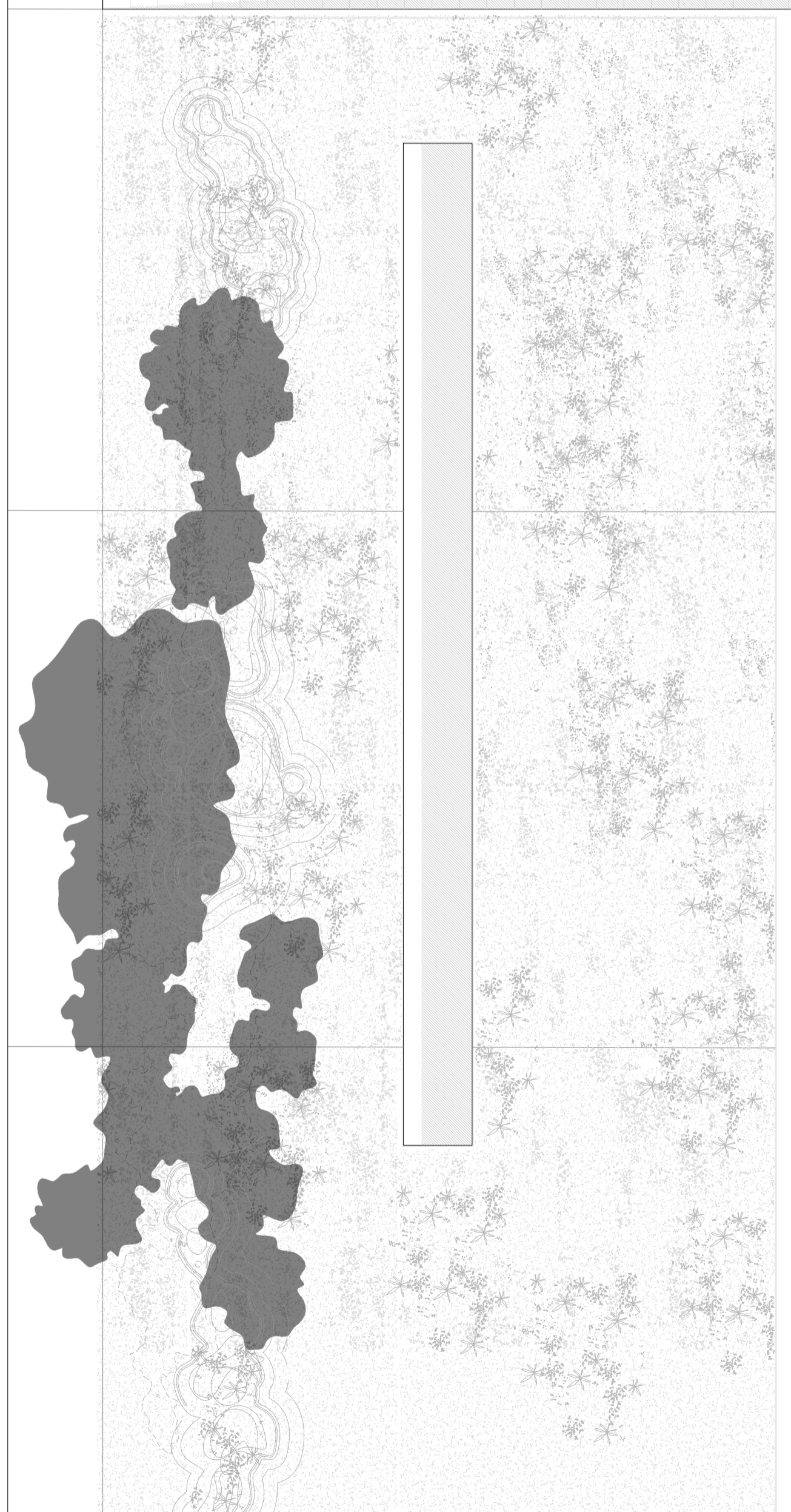
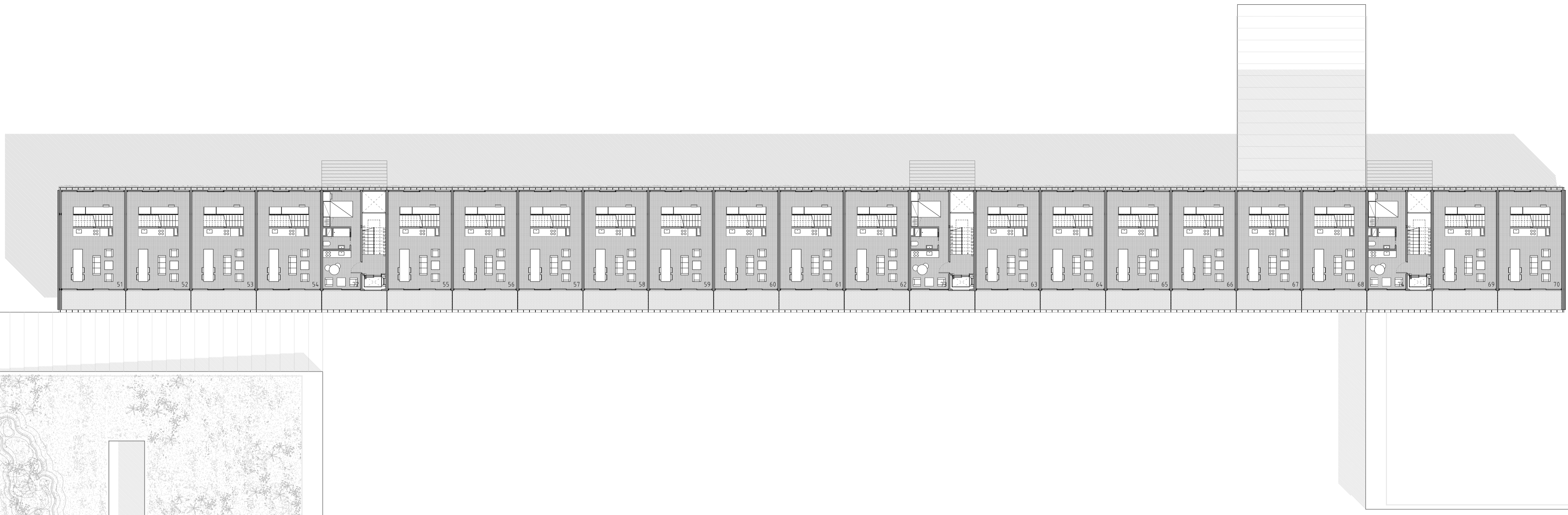
EXPO HOUSING FOR SENIORS
 TRABAJO FINAL DE MÁSTER
 ZARAGOZA / NOV 2018

Hugo Gómez Valle
 T. Luis Franco
 CT. Carlos Mená

ARQUITECTURA PLANTA PRIMERA

Proyecto de ejecución

e. 1/200



TABLA USOS Y SUPERFICIES COTA +7.40m

Nº	TIPO DE USO	SUP. UTIL (m ²)
VIVIENDAS P-2		
51_VIVIENDA 1	50	
52_VIVIENDA 2	50	
53_VIVIENDA 3	50	
54_VIVIENDA 4	50	
55_VIVIENDA 5	50	
56_VIVIENDA 6	50	
57_VIVIENDA 7	50	
58_VIVIENDA 8	50	
59_VIVIENDA 9	50	
60_VIVIENDA 10	50	
61_VIVIENDA 11	50	
62_VIVIENDA 12	50	
63_VIVIENDA 13	50	
64_VIVIENDA 14	50	
65_VIVIENDA 15	50	
66_VIVIENDA 16	50	
67_VIVIENDA 17	50	
68_VIVIENDA 18	50	
69_VIVIENDA 19	50	
70_VIVIENDA 20	50	
VIVIENDAS PB		
75_VIVIENDA PARA INVITADOS 4	25	
76_VIVIENDA PARA INVITADOS 5	25	
77_VIVIENDA PARA INVITADOS 6	25	

PLANTA -2
 SUPERFICIE ÚTIL 1075
 SUPERFICIE CONSTRUIDA 1276

HABITAR EL LÍMITE
 TRABAJO FINAL DE MÁSTER

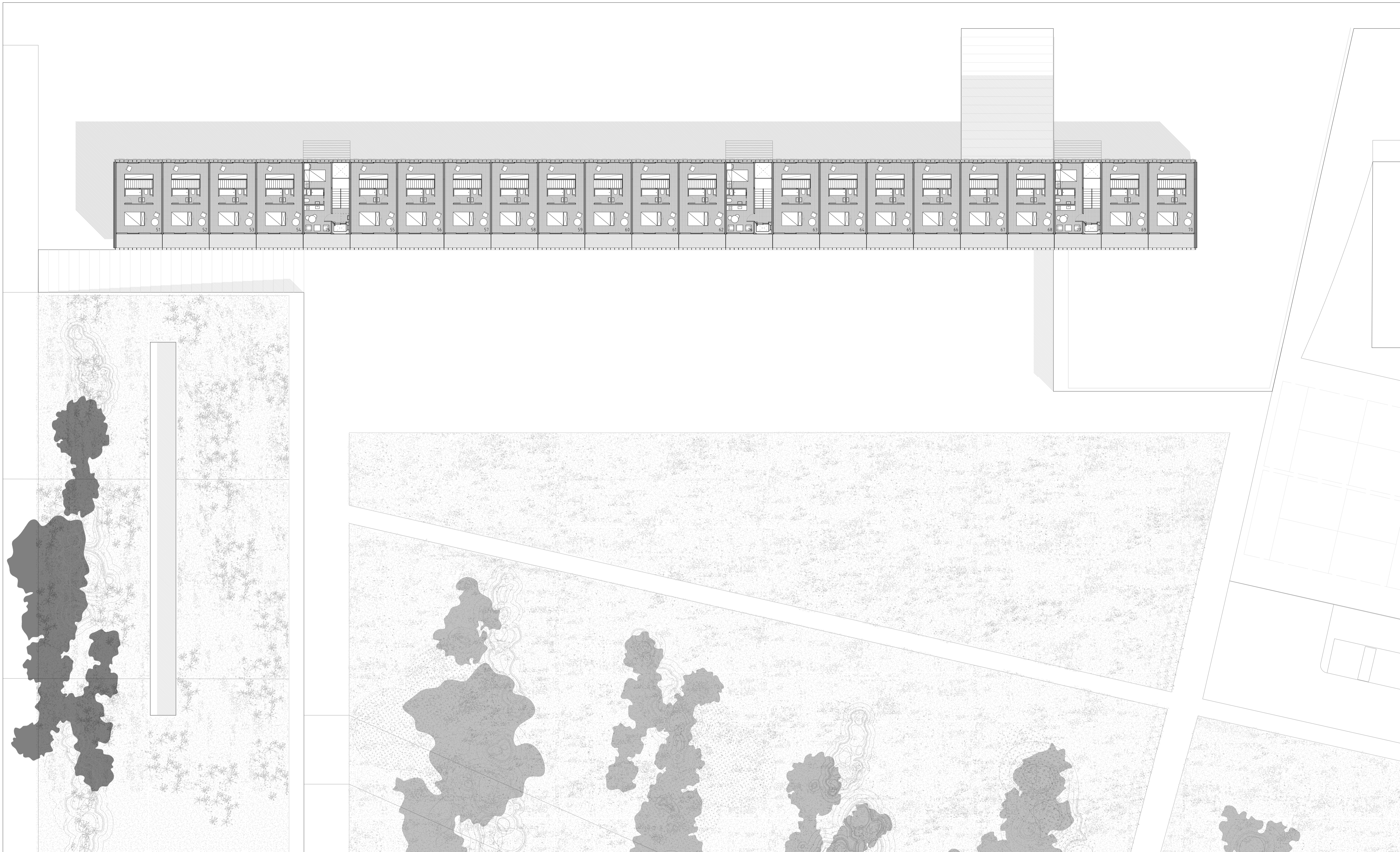
EXPO HOUSING FOR SENIORS
 TRABAJO FINAL DE MÁSTER
 ZARAGOZA / NOV 2018

Hugo Gómez Valle
 T. Luis Franco
 CT. Carlos Mená

Proyecto de ejecución

ARQUITECTURA PLANTA SEGUNDA

e. 1/200



TABLA USOS Y SUPERFICIES COTA +10.50m

HABITAR EL LÍMITE
TRABAJO FINAL DE MÁSTER
 EXPO HOUSING FOR SENIORS
TRABAJO FINAL DE MÁSTER
 ZARAGOZA / NOV 2018
 Hugo Gómez Valle
 T. Luis Franco
 CT. Carlos Meno
 Proyecto de ejecución
 ARQUITECTURA
 PLANTA CUBIERTA
 e. 1/200

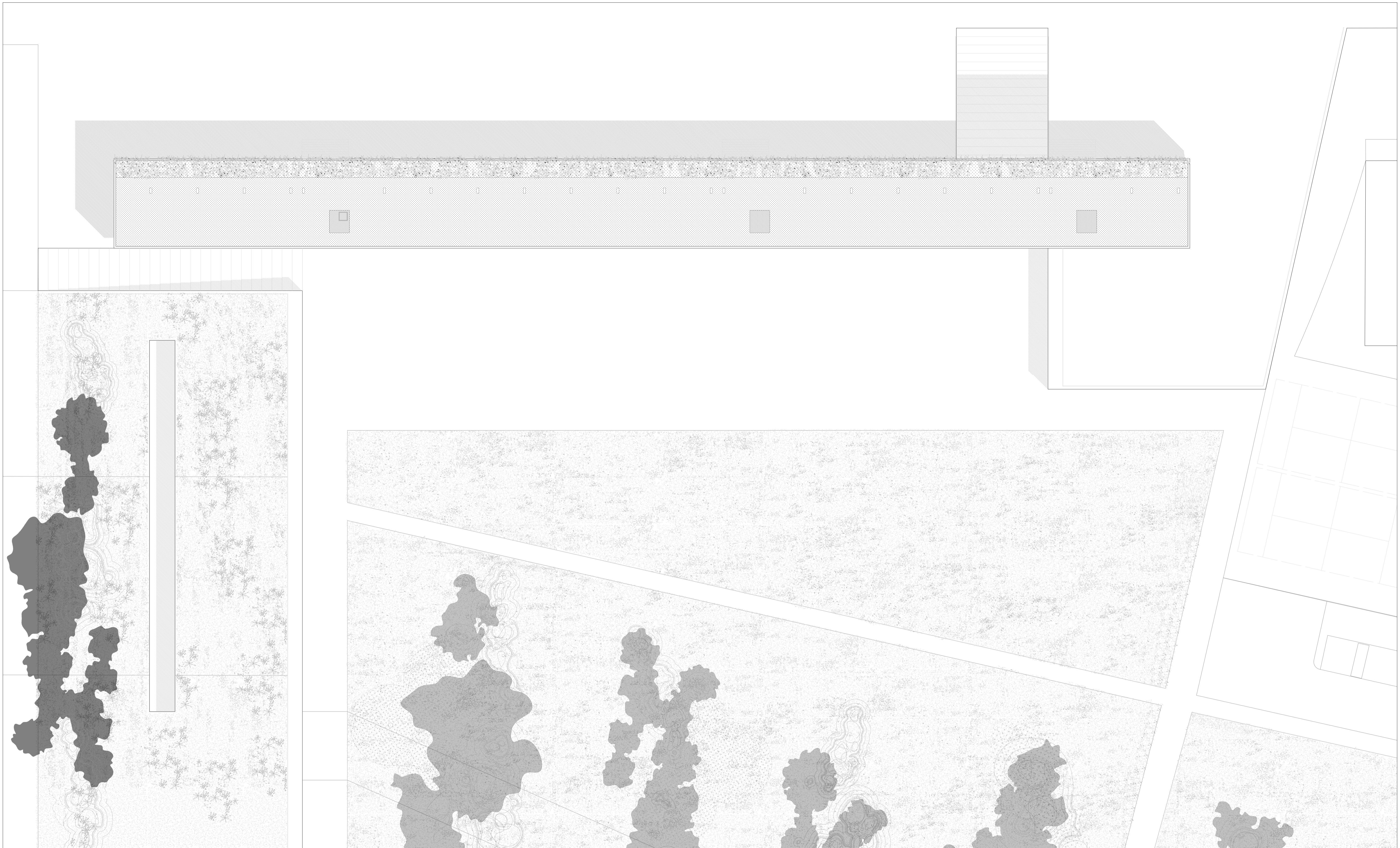
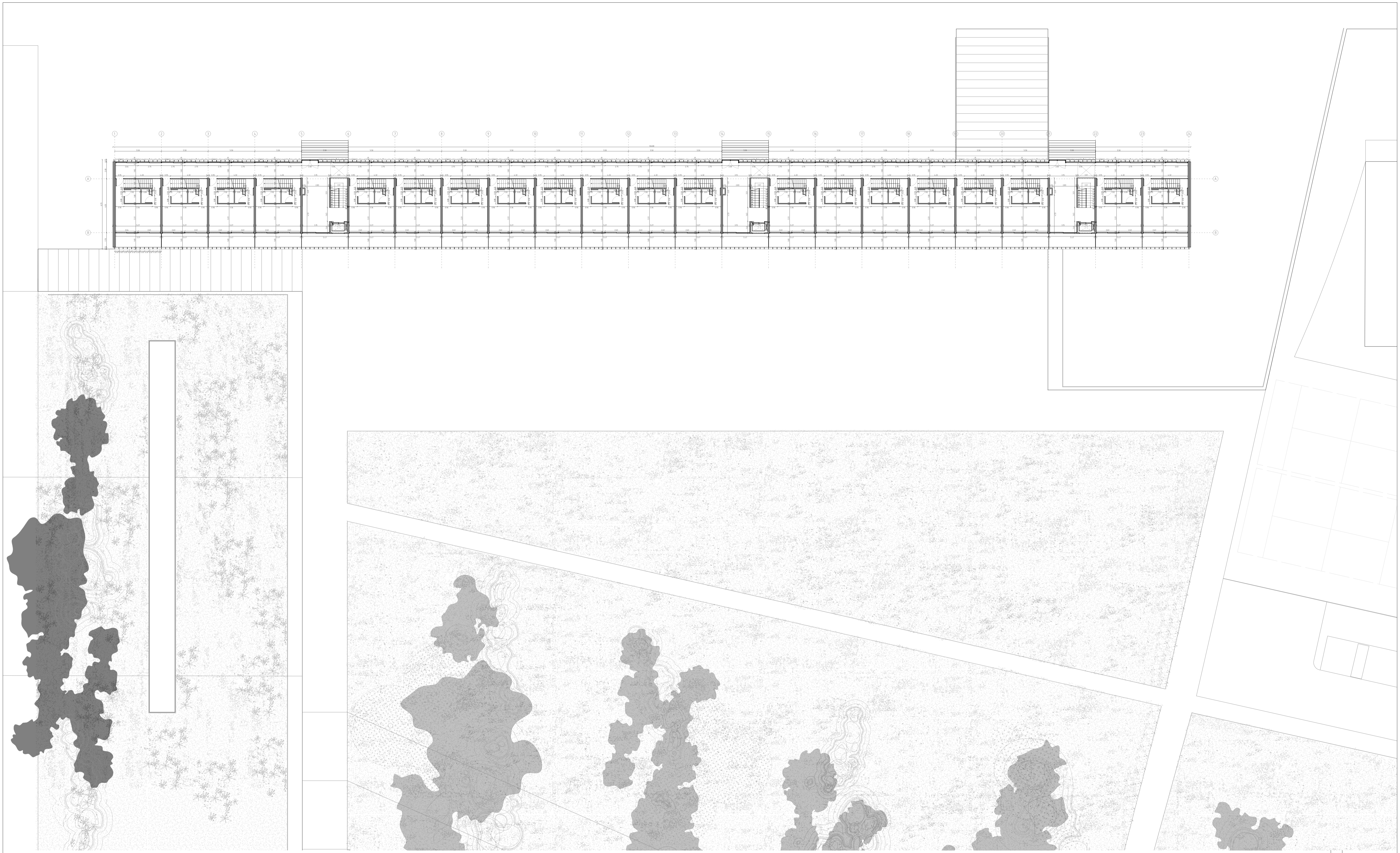

HABITAR EL LÍMITE
TRABAJO FINAL DE MÁSTER

EXPO HOUSING
FOR SENIORS
TRABAJO FINAL DE MÁSTER
ZARAGOZA / NOV 2018

Hugo Gómez Valle
T. Luis Franco
CT. Carlos Meno

Proyecto de
ejecución

ARQUITECTURA
COTAS
PLANTA BAJA

⊕ e. 1/200

A10

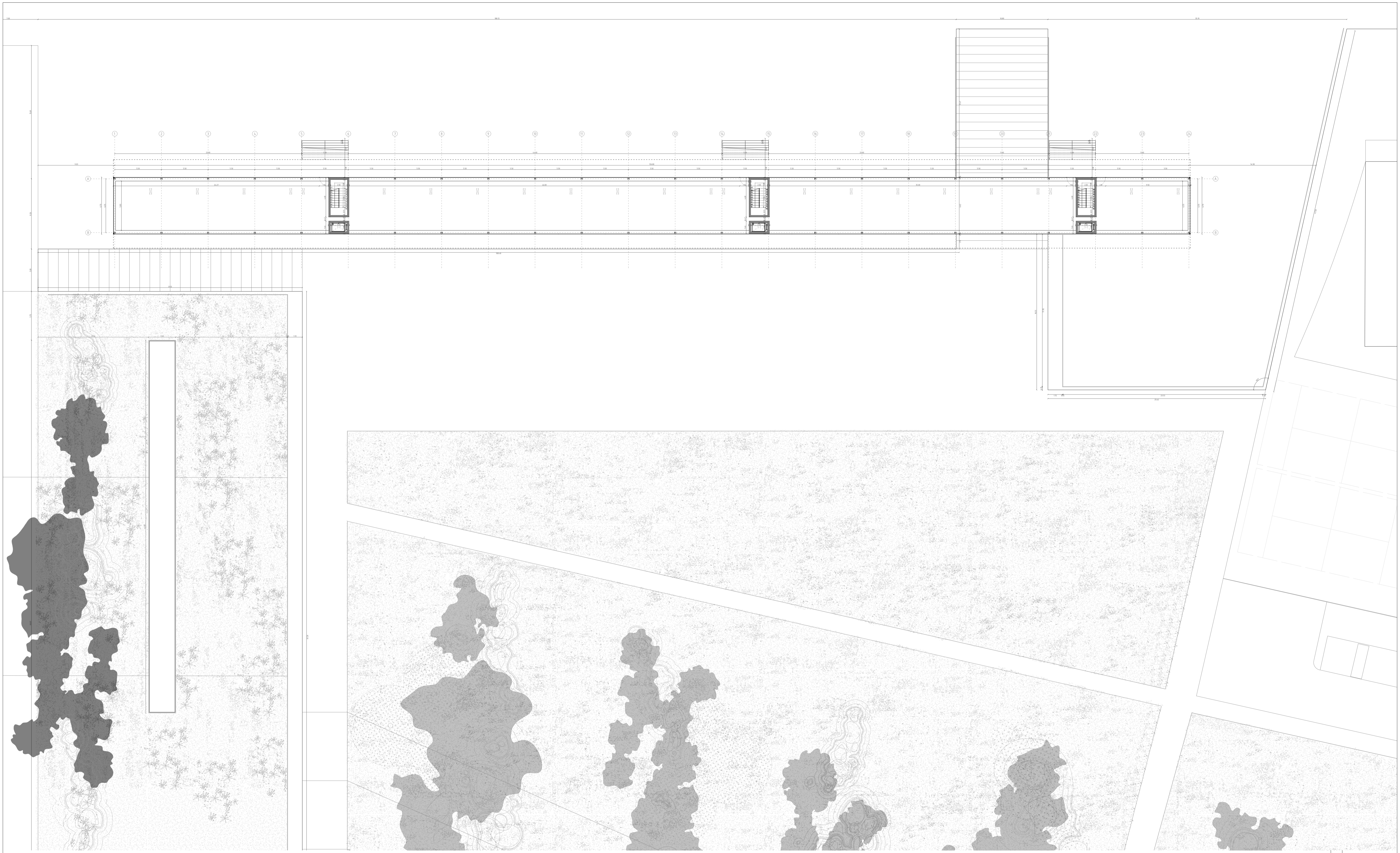

HABITAR EL LÍMITE
TRABAJO FINAL DE MÁSTER
 EXPO HOUSING FOR SENIORS
TRABAJO FINAL DE MÁSTER
 ZARAGOZA / NOV 2018

Hugo Gómez Valle
 T. Luis Franco
 CT. Carlos Mená

Proyecto de ejecución
 ARQUITECTURA
 COTAS
 PLANTA TÉCNICA

e. 1/200

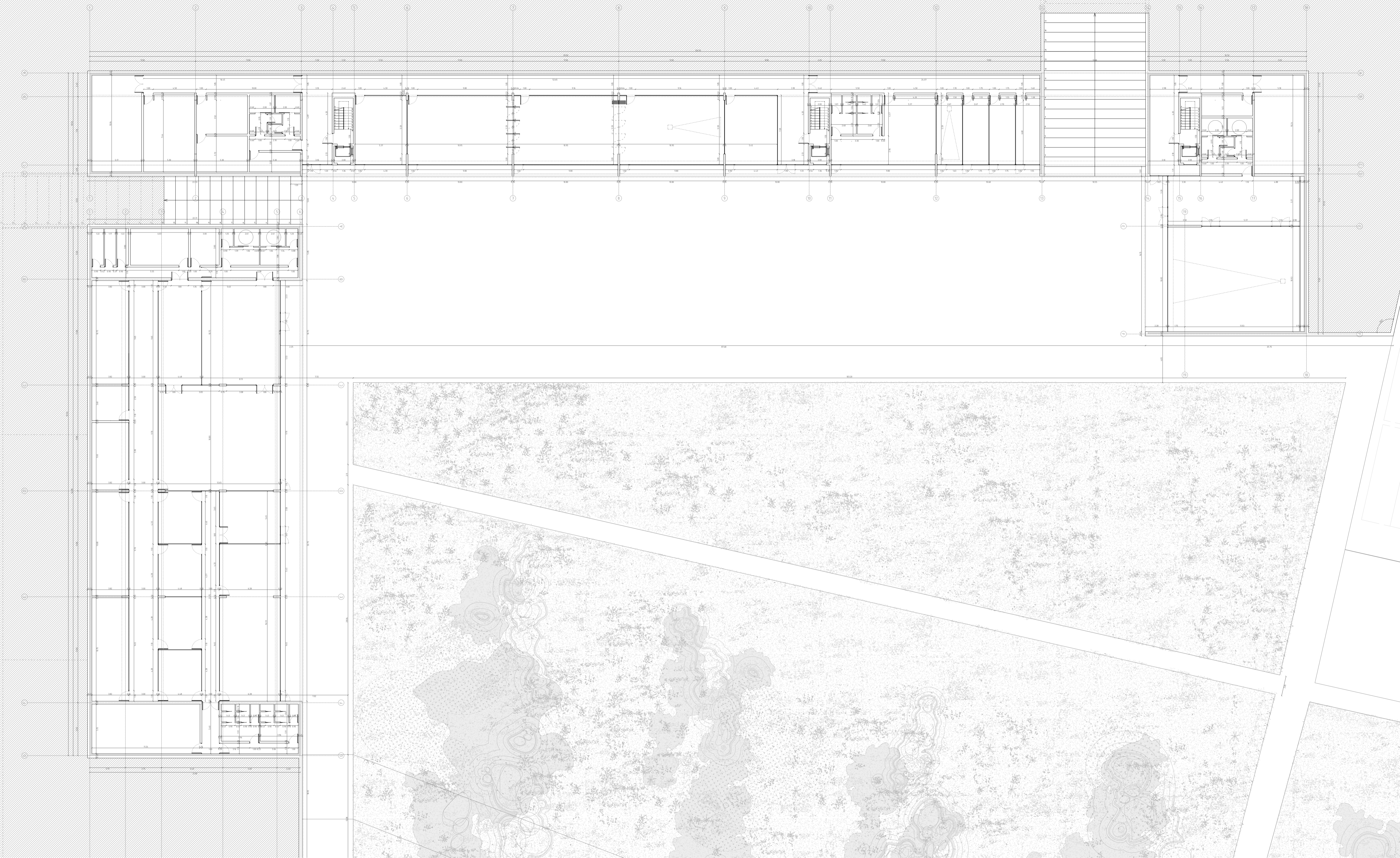

HABITAR EL LÍMITE
TRABAJO FINAL DE MÁSTER

EXPO HOUSING
FOR SENIORS
TRABAJO FINAL DE MÁSTER
ZARAGOZA / NOV 2018

Hugo Gómez Valle
T. Luis Franco
CT. Carlos Meno

ARQUITECTURA
COTAS
PLANTA MENOS UNO

Proyecto de
ejecución

e. 1/200

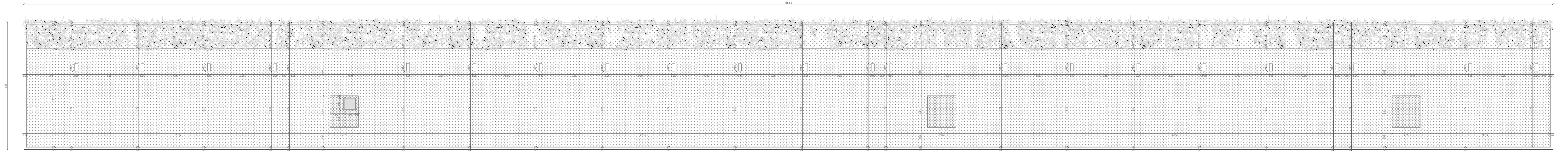

PLANTA CUBIERTA

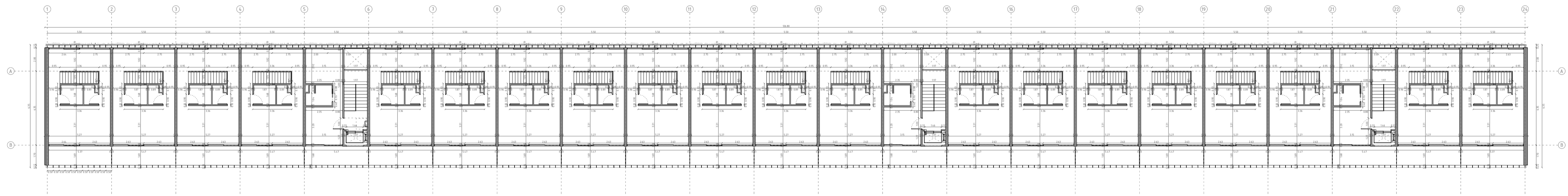

PLANTA SEGUNDA

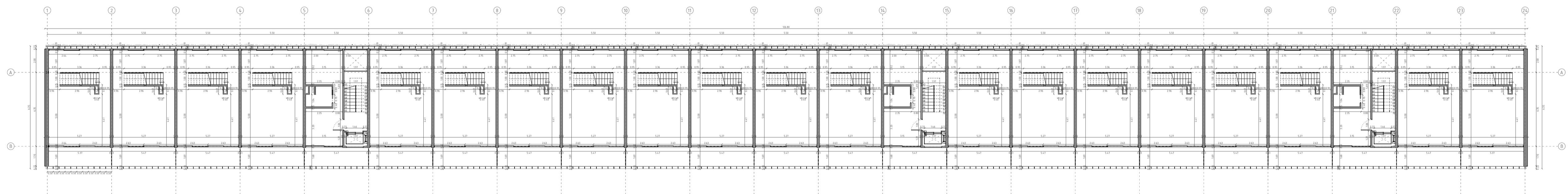

PLANTA PRIMERA

HABITAR EL LÍMITE
TRABAJO FINAL DE MÁSTER

EXPO HOUSING FOR SENIORS TRABAJO FINAL DE MÁSTER ZARAGOZA / NOV 2018	Hugo Gómez Valle T. Luis Franco CT. Carlos Meno	Proyecto de ejecución
---	---	--------------------------

ARQUITECTURA
 COTAS
 PLANTA PRIMERA
 PLANTA SEGUNDA
 PLANTA CUBIERTA

e. 1/200

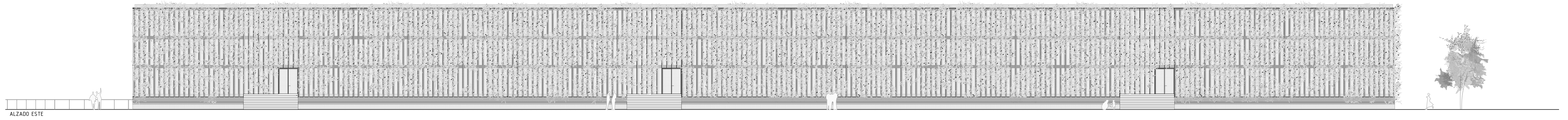

ALZADO ESTE



ALZADO NORTE

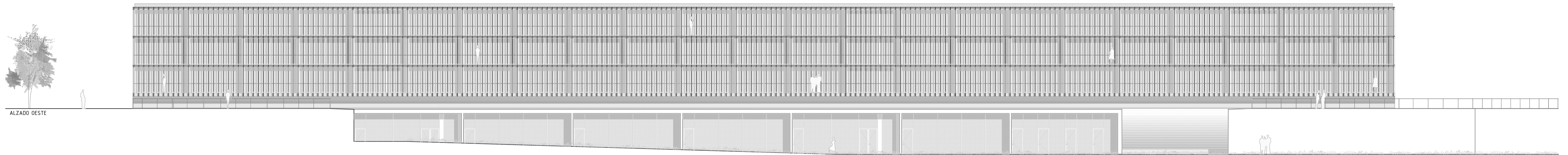

ALZADO SUR

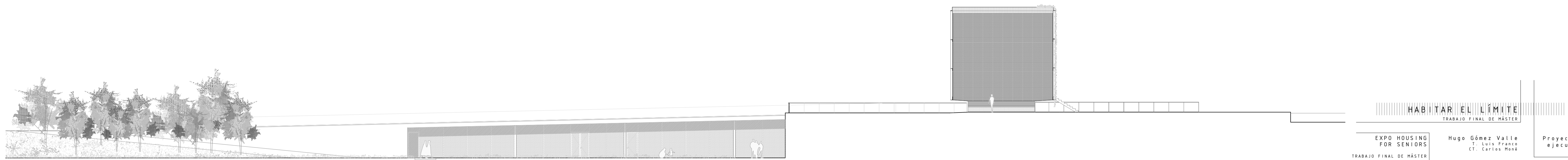

ALZADO OESTE

HABITAR EL LÍMITE
TRABAJO FINAL DE MÁSTER

EXPO HOUSING
FOR SENIORS
TRABAJO FINAL DE MÁSTER
ZARAGOZA / NOV 2018

Hugo Gómez Valle
T. Luis Franco
CT. Carlos Mená
ARQUITECTURA
ALZA00S

Proyecto de
ejecución

e. 1/200

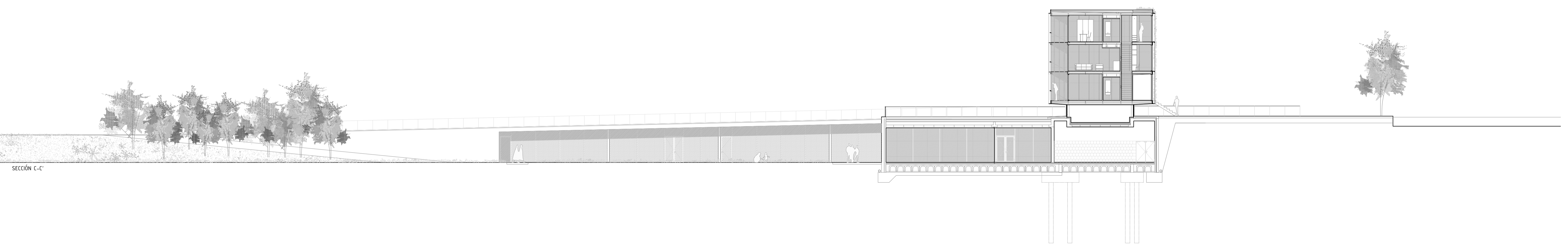
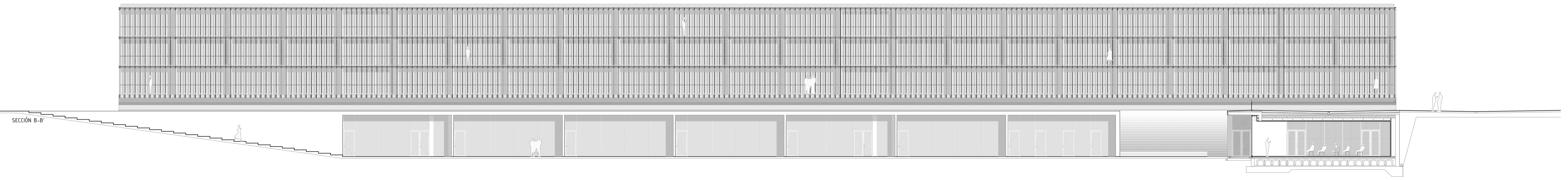
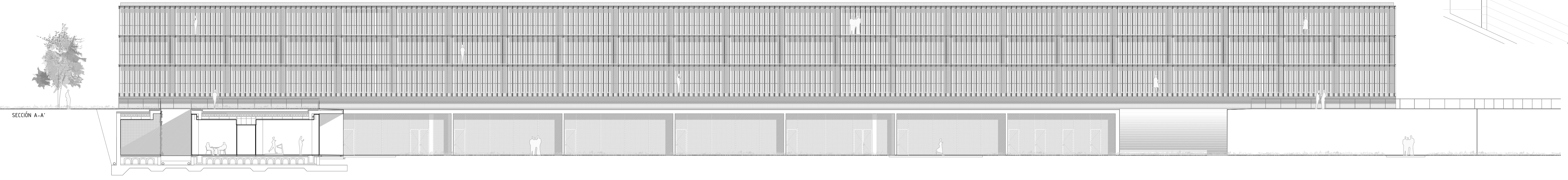
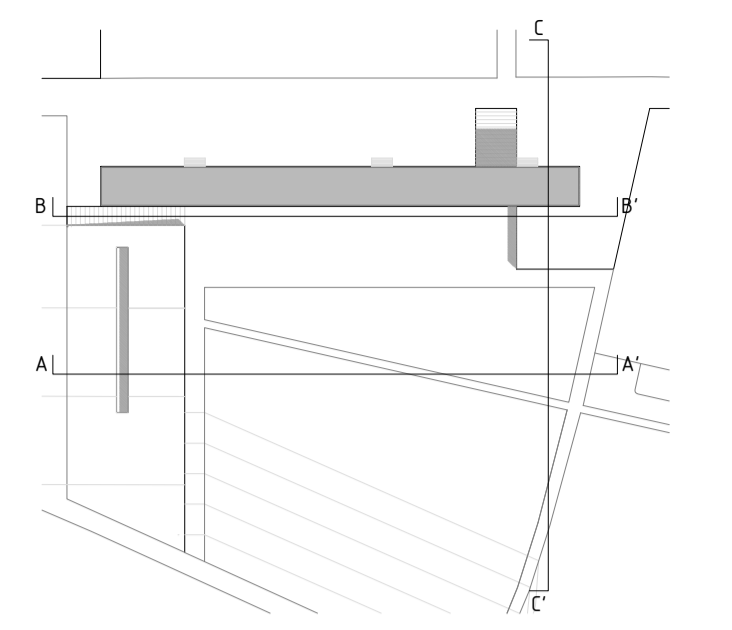

HABITAR EL LÍMITE
 TRABAJO FINAL DE MÁSTER

EXPO HOUSING FOR SENIORS
 TRABAJO FINAL DE MÁSTER
 ZARAGOZA / NOV 2018

Hugo Gómez Valle
 T. Luis Franco
 CT. Carlos Meno

Proyecto de ejecución

ARQUITECTURA SECCIONES 1

e. 1/200

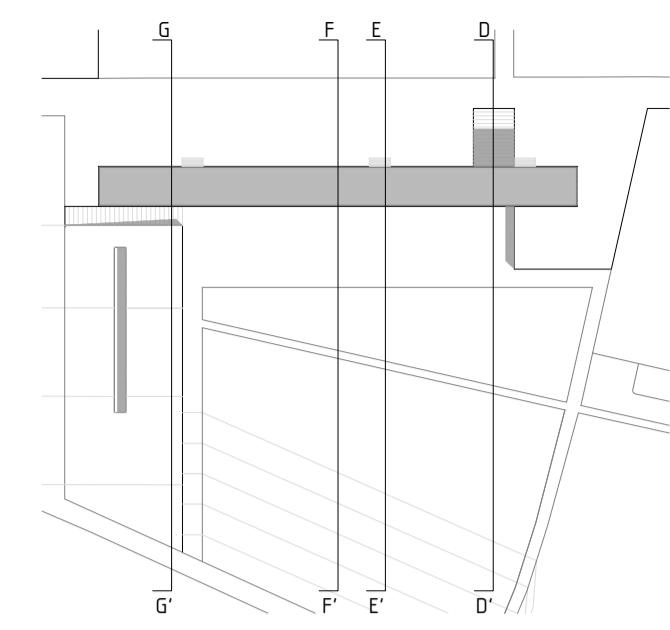

SECCIÓN D-D'

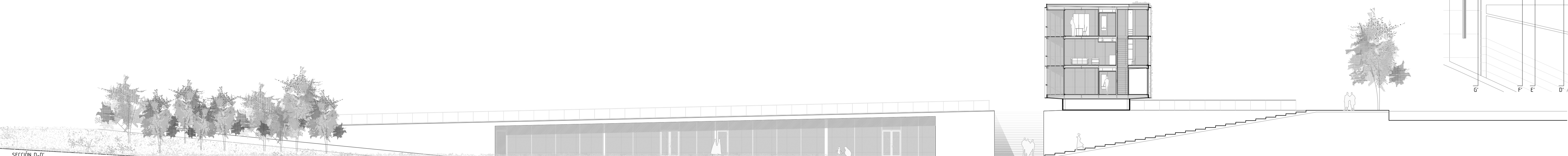

SECCIÓN E-E'

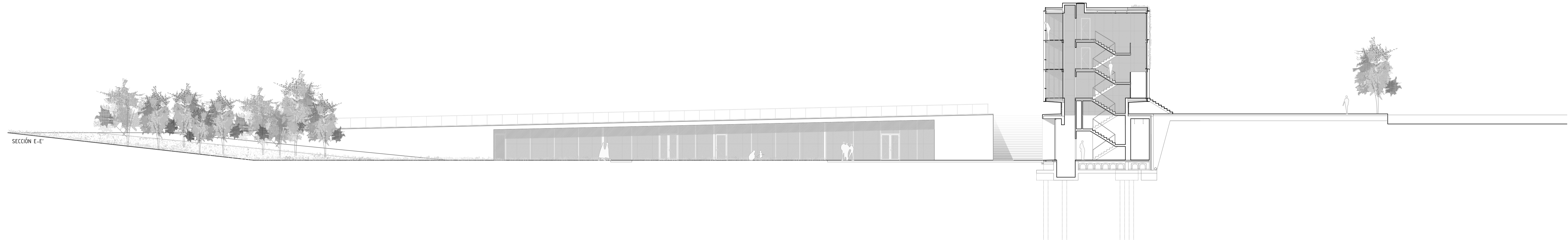

SECCIÓN F-F'

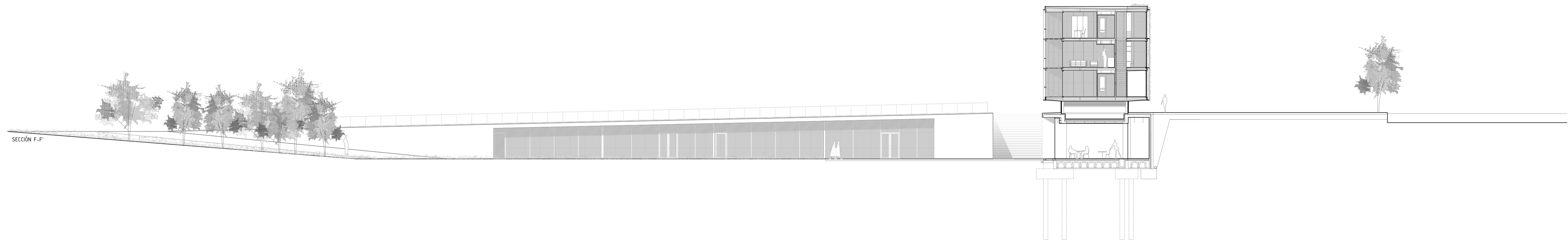

SECCIÓN G-G'

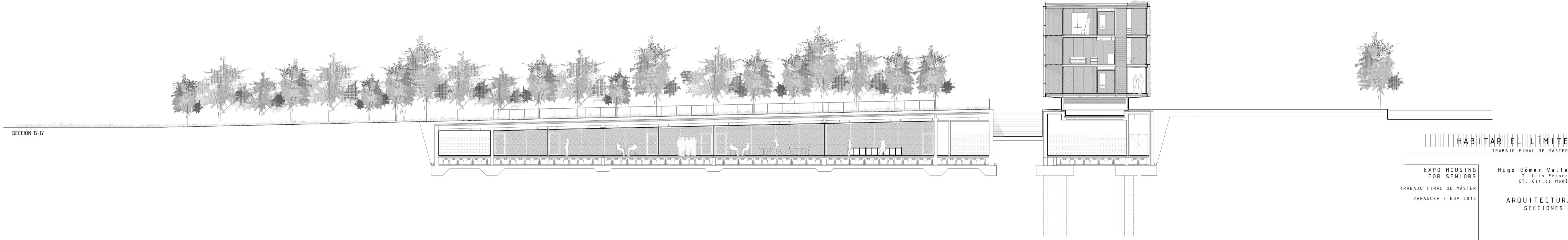

HABITAR EL LÍMITE
TRABAJO FINAL DE MÁSTER

EXPO HOUSING FOR SENIORS
TRABAJO FINAL DE MÁSTER
ZARAGOZA / NOV 2018

Hugo Gómez Valle
T. Luis Franco
CT. Carlos Meno

Proyecto de ejecución

ARQUITECTURA SECCIONES 2

e. 1/200